

【表紙】	
【提出書類】	有価証券届出書の訂正届出書
【提出先】	関東財務局長殿
【提出日】	平成25年9月9日提出
【発行者名】	新光投信株式会社
【代表者の役職氏名】	代表取締役社長 後藤 修一
【本店の所在の場所】	東京都中央区日本橋一丁目17番10号
【事務連絡者氏名】	高畠 泰之 連絡場所：東京都中央区日本橋一丁目17番10号
【電話番号】	03 - 3277 - 1823
【届出の対象とした募集（売出）内国投資信託受益証券に係るファンドの名称】	バンクローン・ファンド（ヘッジなし） バンクローン・ファンド（ヘッジあり）
【届出の対象とした募集（売出）内国投資信託受益証券の金額】	当初申込期間 各1,000億円を上限とします。 継続申込期間 各3兆円を上限とします。
【縦覧に供する場所】	該当事項なし

【有価証券届出書の訂正届出書の提出理由】

本日、有価証券報告書を提出しましたので、平成24年11月9日付をもって提出した有価証券届出書（平成24年12月3日、平成25年1月21日、平成25年2月4日、平成25年4月15日、平成25年5月20日、平成25年6月3日および平成25年6月10日付をもって提出した有価証券届出書の訂正届出書により訂正済み、以下「原届出書」といいます。）の関係情報を新たな情報に訂正するため、また、記載事項のうち、「第二部 ファンド情報」および「第三部 委託会社等の情報」に訂正すべき事項がありますので、これを訂正するとともに、併せて原届出書添付書類の訂正を行うものです。

【訂正の内容】

- (1) 原届出書の下記事項のうち以下に記載した箇所を、＜訂正前＞の内容から＜訂正後＞の内容に訂正します。
_____部分は、訂正部分を示します。
- (2) 原届出書の「第二部 ファンド情報 第1 ファンドの状況 5 運用状況」について、該当箇所を更新します。
- (3) 原届出書の「第二部 ファンド情報 第3 ファンドの経理状況」にかかる記載を更新します。
- (4) 原届出書の「第三部 委託会社等の情報 第1 委託会社等の概況 3 委託会社等の経理状況」の内容を更新します。

第二部 【ファンド情報】

第1 【ファンドの状況】

1 【ファンドの性格】

(1) 【ファンドの目的及び基本的性格】

a . ファンドの目的及び基本的性格

< 訂正前 >

(略)

各ファンドは、社団法人投資信託協会が定める商品分類において、以下のように分類・区分されます。

(略)

商品分類および属性区分の定義については、社団法人投資信託協会のホームページ (<http://www.toushin.or.jp/>) をご参照ください。

(略)

< 訂正後 >

(略)

各ファンドは、一般社団法人投資信託協会が定める商品分類において、以下のように分類・区分されます。

(略)

商品分類および属性区分の定義については、一般社団法人投資信託協会のホームページ (<http://www.toushin.or.jp/>) をご参照ください。

(略)

b . ファンドの特色

< 訂正前 >

(略)

イートン・バンス・マネジメントについて

(略)

同社はボストンに本拠を置き、設立が1924年とアメリカの中でも長い歴史を持つ運用会社です。
バンクローンの運用に関しては、アメリカの中でも先駆者的な存在であり、長い運用実績を有しております。

2 . 為替ヘッジの有無により、2つのファンドから選択できます。

(略)

『ヘッジなし』 / 『ヘッジあり』の各ファンド間においてスイッチングができる場合があります。
スイッチングのお取り扱いの有無などは、販売会社により異なりますので、詳しくは販売会社でご確認ください。

(略)

バンクローンとは

バンクローンとは、銀行などの金融機関が、事業拡大などのために資金調達を希望する企業などに対して行う融資（ローン）を指します。各ファンドが、実質的に投資対象とするバンクローンは、主に非投

資適格（BB格相当以下）の格付けを有する企業へのローンとなります。

本書におけるバンクローンは、主に米国市場で取引されるバンクローンを指します。

バンクローン投資の3つのポイント

（略）

2．担保付資産への投資

バンクローンは、一般的な債券などと比較して、弁済順位およびデフォルト（債務不履行）後の回収率が高くなっています。

デフォルト（債務不履行）...ローンの借り手や債券の発行体が倒産などによって元利金を支払えなくなることをいいます。

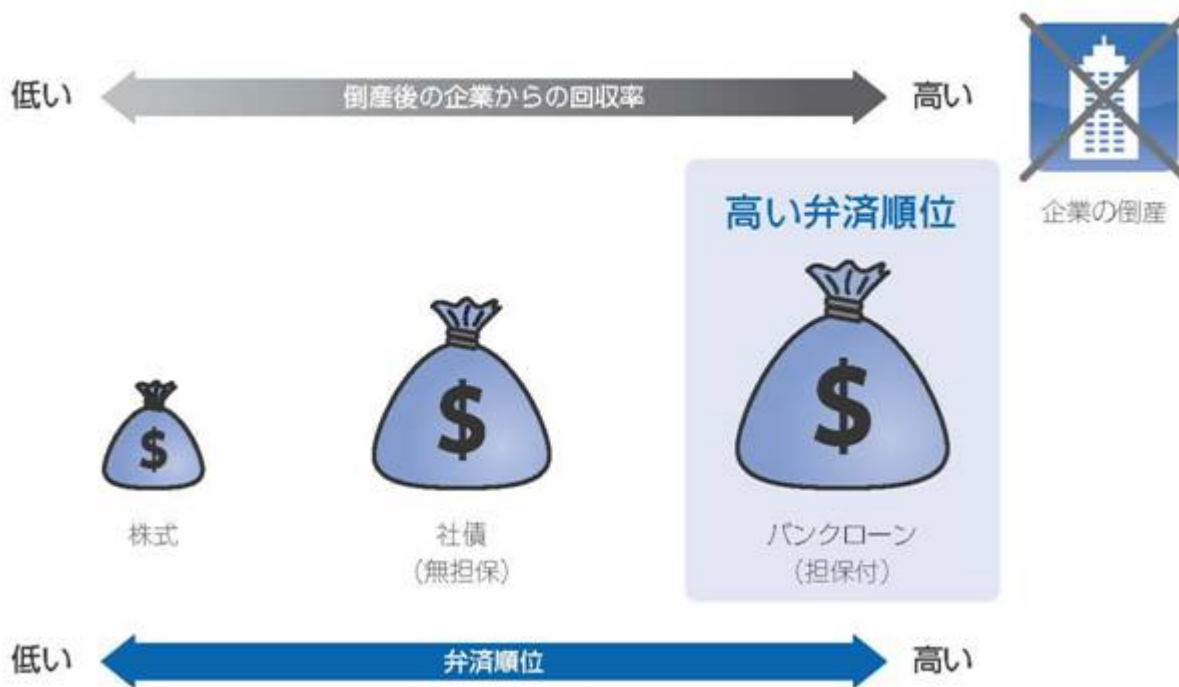

上記は一般的な回収率と弁済順位の関係を表したものであり、すべての場合に当てはまるものとは限りません。

3．変動金利

一般にバンクローンの利息は、一定期間ごとに基準となる短期金利水準を基に変更されます。変動金利の資産は、一般に、固定利付債などと比較して金利変動による価格変動リスクが小さいという特徴があります。

変動金利と固定金利のイメージ

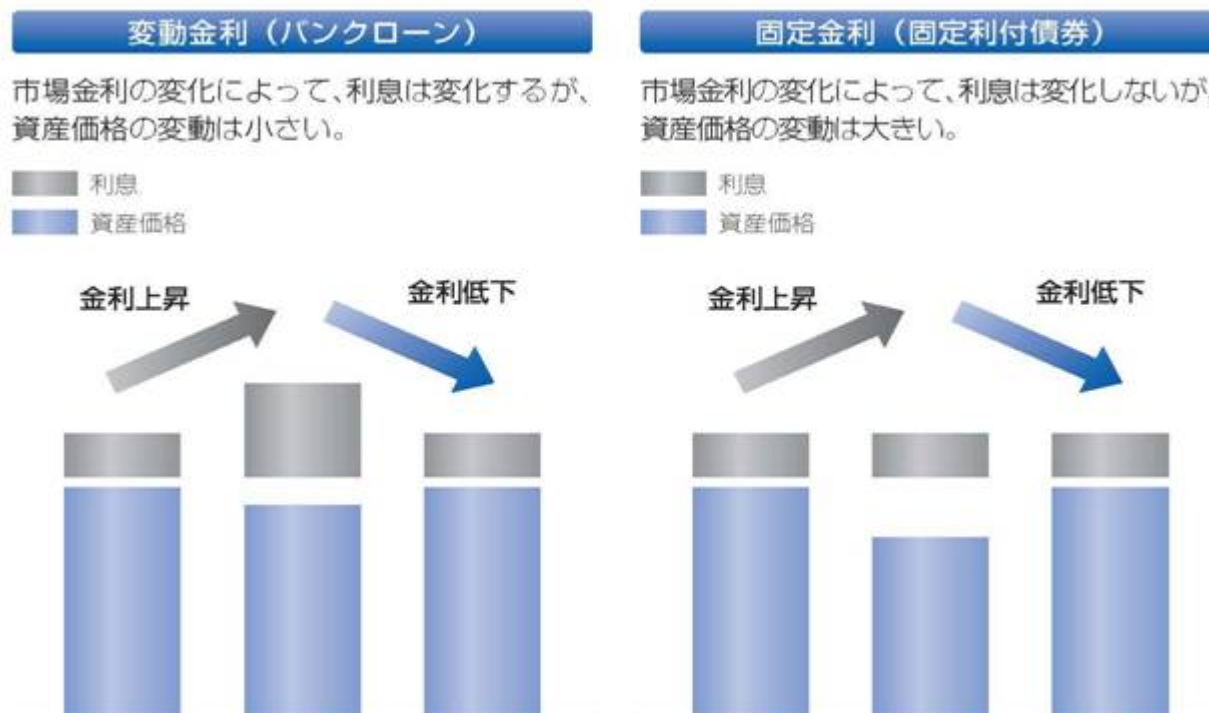

上記はイメージ図であって、実際の金利変動に対しての資産価格の変動幅を保証するものではありません。また将来の運用成果を示唆・保証するものでもありません。

バンクローンと社債の比較

バンクローンと社債は、類似した資産ではありますが、以下のような違いがあります。

	一般的なバンクローン	一般的な社債
弁済順位 ^{#1}	優先	優先もしくは劣後
担保	あり	多くは無担保
金利	変動金利	固定金利が多い
財務制限条項 ^{#2}	契約に定められた財務内容の健全性が求められる	多くは財務内容の健全性に関して特に条件がない

1 弁済順位とは.....企業が破綻した場合に、残余財産を受け取る優先順位をいいます。

2 財務制限条項とは.....金融機関が融資などを行う場合に、借り手企業が契約に定められた水準以上の財務健全性を維持できない場合、借り手企業が受けていた融資を一括して返済する契約上の条項をいいます。

上記の説明はあくまで、一般的なバンクローンおよび社債の比較をしているものであり、すべての場合に当てはまるわけではありません。

（略）

分配方針

原則として、毎月10日（休業日の場合は翌営業日、ただし、第1期は平成25年3月11日。）の決算時に、収益の分配を行います。

（略）

< 訂正後 >

（略）

イトン・バンス・マネジメントについて

（略）

同社はボストンに本社を置き、設立が1924年と米国の中でも長い歴史を持つ運用会社で、持ち株会社のイトン・バンス・コーポレーションはニューヨーク証券取引所に上場しています（NYSE：E V）。

バンクローンの運用に関しては、米国の中でも先駆者的な存在であり、1989年からの長い運用実績を有しております。

2．為替ヘッジの有無により、2つのファンドから選択できます。

（略）

『ヘッジなし』 / 『ヘッジあり』の各ファンド間においてスイッチングができる場合があります。スイッチングのお取り扱いの有無などは、販売会社により異なります。また、販売会社によっては、どちらか一方のみのお取り扱いとなる場合があります。詳しくは販売会社でご確認ください。

（略）

バンクローンとは

バンクローンは、企業が資金を調達する手段である融資（ローン）の一つで、単独の銀行が審査を行って企業に資金を貸し出す「銀行融資」とは異なり、銀行などの複数の金融機関が同一の契約によって協調して企業に資金を貸し出す仕組みの融資（シンジケート・ローン）です。

本書におけるバンクローンとは、主に米国市場で取引されるバンクローンを指します。

バンクローンは、借り手企業の信用力によって投資適格と非投資適格の二つの種類に分類されます。一般に、非投資適格のローンは銀行などの転売によりバンクローン市場で活発に売買が行われており、投資家は市場を通してこれらの非投資適格のローンに投資を行います。

バンクローン投資の3つのポイント

（略）

2．担保付資産への投資

バンクローンは、一般的な債券などと比較して、弁済順位が高く、デフォルト（債務不履行）後の企業からの回収率も高くなっています。

デフォルト（債務不履行）...ローンの借り手や債券の発行体が倒産などによって元利金を支払えなくなることをいいます。



上記は一般的な回収率と弁済順位の関係を表したものであり、すべての場合に当てはまるものとは限りません。

3．変動金利

一般にバンクローンの利息は、一定期間ごとに基準となる短期金利水準を基に変更されます。変動金利の資産は、一般に、固定利付債券などと比較して金利変動による価格変動リスクが小さいという特徴があります。

変動金利と固定金利の利息収入と資産価格の変動のイメージ

	変動金利 (バンクローン)	固定金利 (固定利付債券)
利息収入	金利上昇局面 増加	変動なし
金利低下局面	減少	変動なし

変動金利の利息は、市場金利に連動して変動します

	変動金利 (バンクローン)	固定金利 (固定利付債券)
資産価格	金利上昇局面 下落 <small>△</small>	下落
金利低下局面	上昇 <small>△</small>	上昇

一般に、変動金利の資産価格は、固定金利のものより変動が小さくなります

上記は、矢印の大きさや方向によって、利息収入や資産価格の変動や増減を表したイメージ図であって、実際の金利変動に対しての利息収入や資産価格の変動や増減を保証するものではありません。また将来の運用成果を示唆・保証するものでもありません。

(略)

分配方針

原則として、毎月10日（休業日の場合は翌営業日。）の決算時に、収益の分配を行います。

(略)

(2) 【ファンドの沿革】

< 訂正前 >

平成24年11月9日 関東財務局長に対して有価証券届出書提出
 平成24年11月26日 ファンドの募集開始（予定）
 平成24年12月17日 投資信託契約締結、ファンドの設定・運用開始（予定）

< 訂正後 >

平成24年11月9日 関東財務局長に対して有価証券届出書提出
 平成24年11月26日 ファンドの募集開始
 平成24年12月17日 投資信託契約締結、ファンドの設定・運用開始

(3) 【ファンドの仕組み】

b. 委託会社の概況

< 訂正前 >

(イ) 資本金の額（平成24年9月末現在）
 （略）
 (ハ) 大株主の状況

（平成24年9月末現在）

株主名	住所	持株数	持株比率
（略）			

< 訂正後 >

(イ) 資本金の額（平成25年7月末現在）
 （略）
 (ハ) 大株主の状況

（平成25年6月末現在）

株主名	住所	持株数	持株比率
（略）			

2 【投資方針】

(2) 【投資対象】

< 訂正前 >

（略）

各ファンドが投資する投資信託証券の概要

1. バンクローン・ポートフォリオの概要

（略）	
運用方針	主として米ドル建ての企業向けバンクローン（貸付債権）に投資することで、高いインカムゲインを目指して運用を行います。
（略）	

（略）

上記の各概要は、各投資信託証券の内容を要約したものであり、そのすべてではありません。
 また、各概要は平成24年11月9日現在のものであり、今後変更になる場合があります。

< 訂正後 >

(略)

各ファンドが投資する投資信託証券の概要

1. バンクローン・ポートフォリオの概要

(略)	
運用方針	主として米ドル建ての企業向けバンクローン（貸付債権）に投資することで、高いインカムゲインの確保を目指して運用を行います。
(略)	

(略)

上記の各概要は、各投資信託証券の内容を要約したものであり、そのすべてではありません。
また、各概要は平成25年9月9日現在のものであり、今後変更になる場合があります。

(3) 【運用体制】

a. 各ファンドの運用体制

<訂正前>

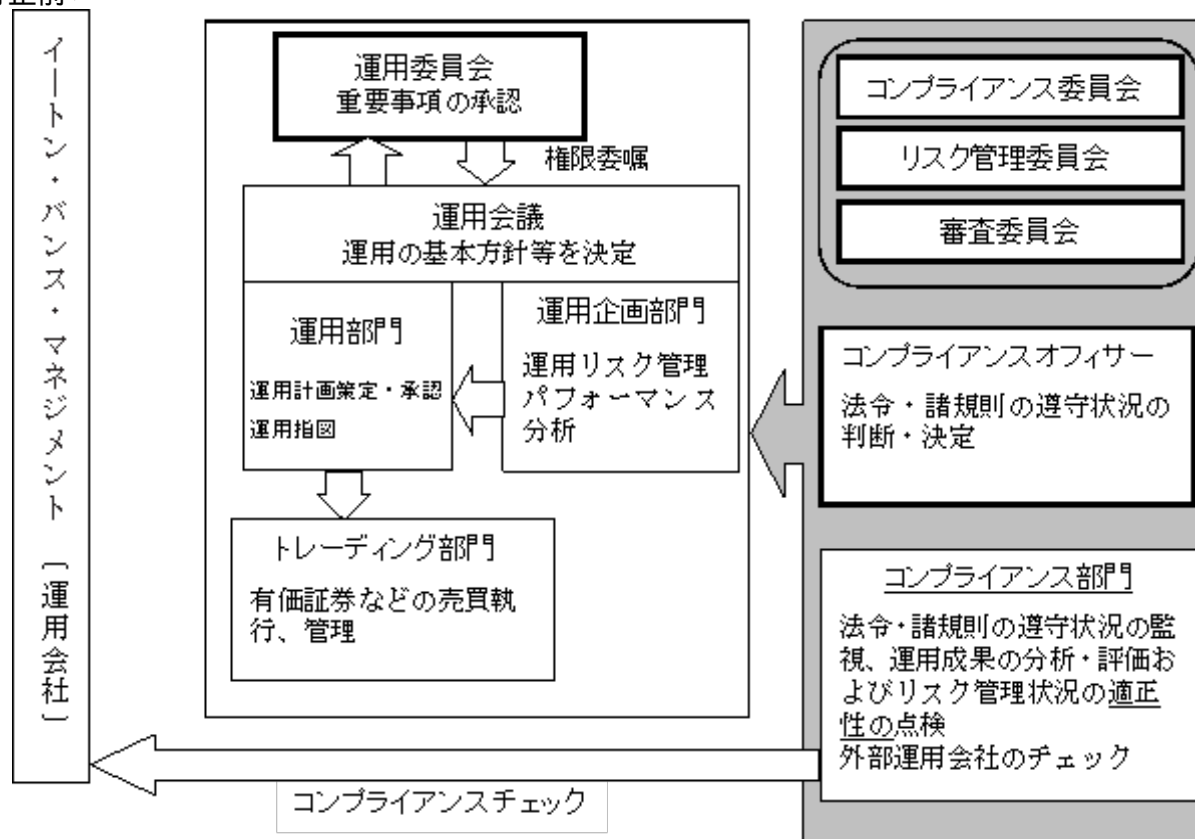

上記は平成24年11月9日現在のものであり、今後変更になることがあります。

(略)

SEE

- ・コンプライアンス部門（10～15名程度）は日々の運用指図および売買執行について法令・諸規則の遵守状況の点検を行い、必要に応じて運用部門を牽制します。

(略)

- ・コンプライアンス部門およびコンプライアンスオフィサー（1名）は月次で開催される審査委員会、コンプライアンス委員会、リスク管理委員会において運用成果、法令・諸規則・約款の遵守状況、運用リスク管理状況等について検証・報告を行います。
- ・コンプライアンス部門は、バンクローン・ポートフォリオの運用会社に対して、継続的なコンプライアンスチェックを行っております。

(略)

<訂正後>

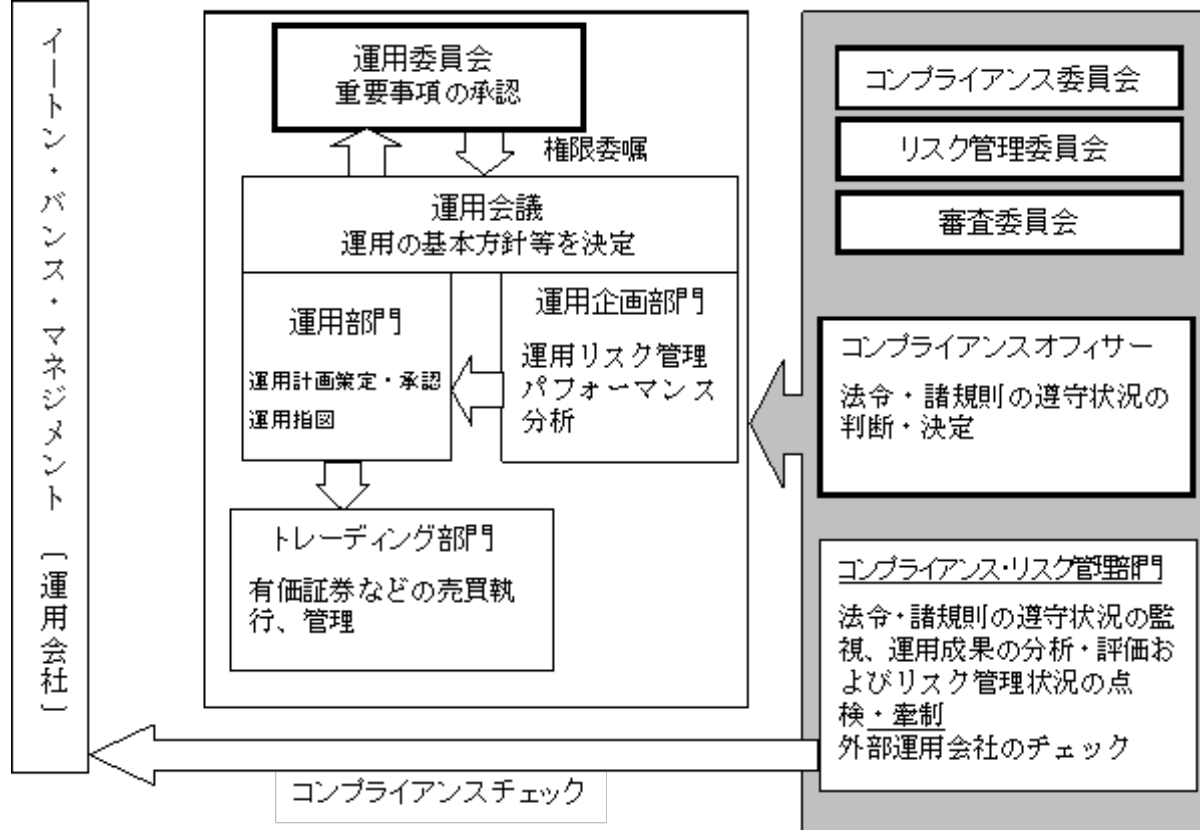

上記は平成25年9月9日現在のものであり、今後変更になることがあります。

(略)

SEE

- ・ コンプライアンス・リスク管理部門（20名程度）は日々の運用指図および売買執行について法令・諸規則の遵守状況の点検を行い、必要に応じて運用部門を牽制します。
- (略)
- ・ コンプライアンス・リスク管理部門およびコンプライアンスオフィサー（1名）は月次で開催される審査委員会、コンプライアンス委員会、リスク管理委員会において運用成果、法令・諸規則・約款の遵守状況、運用リスク管理状況等について検証・報告を行います。
 - ・ コンプライアンス・リスク管理部門は、バンクローン・ポートフォリオの運用会社に対して、継続的なコンプライアンスチェックを行っております。

(略)

3【投資リスク】

(2) リスク管理体制

<訂正前>

(略)

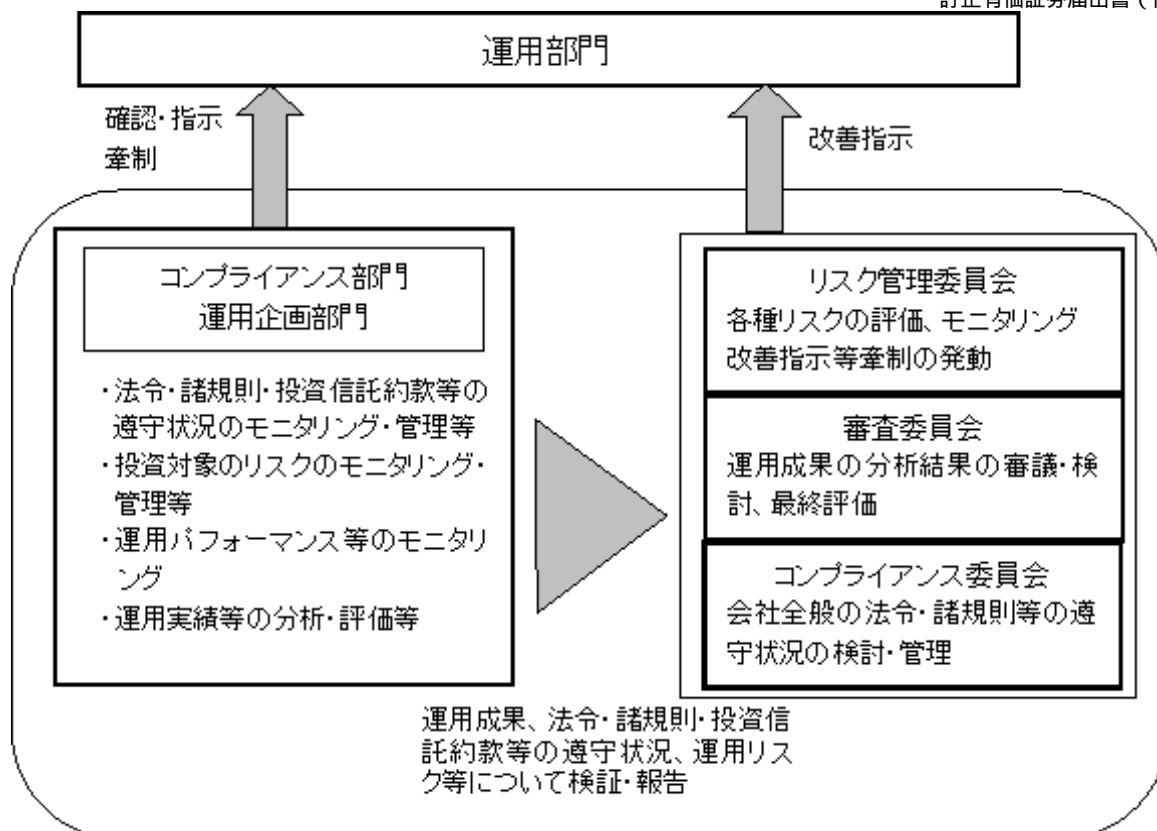

< 訂正後 >

(略)

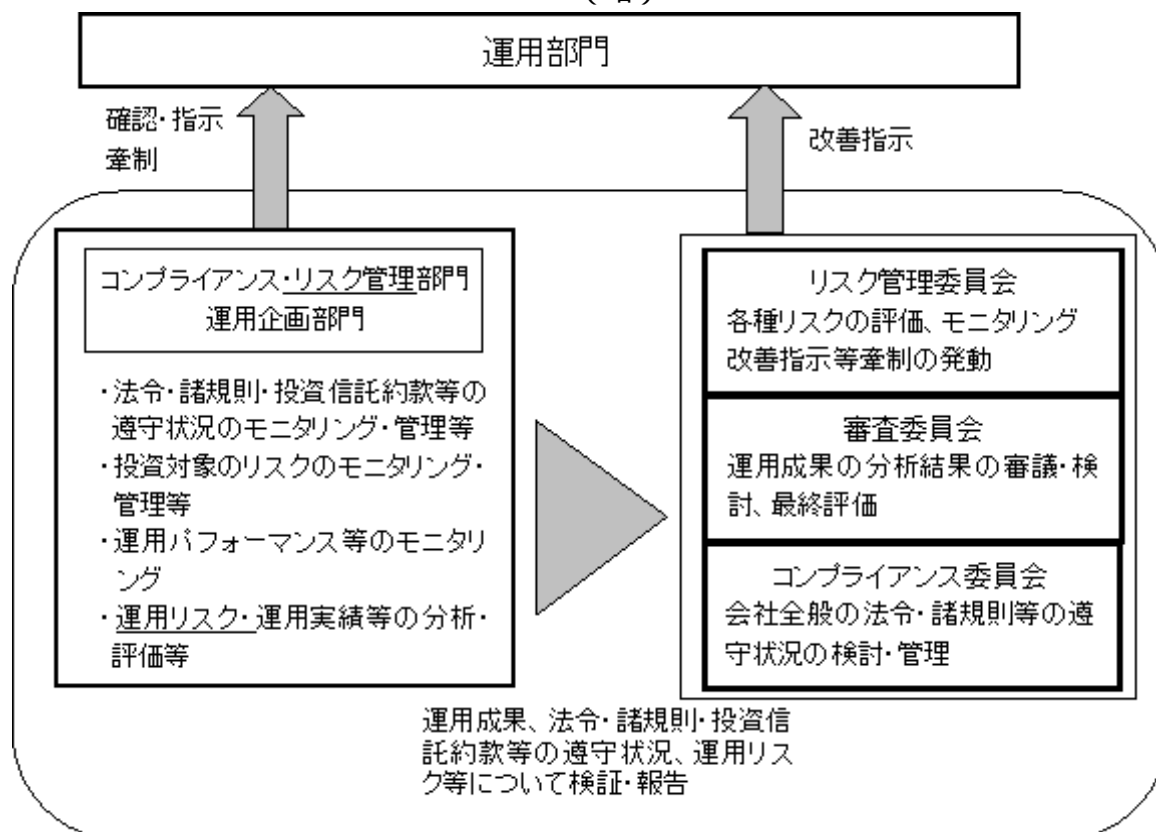

4 【手数料等及び税金】

(3) 【信託報酬等】

< 訂正前 >

(略)

上記の信託報酬の合計は、バンクローン・ポートフォリオを100%組み入れた場合の数値です。実際の信託報酬は、投資信託証券の組入状況に応じて変動します。なお、投資対象とする投資信託証券の報酬には、投資顧問会社、保管会社、登録機関兼名義書換代理人などの費用が含まれます。ただし、投資対象ファンド全体またはクラスごとに発生する最低支払額、固定費、取引頻度に応じた費用などは含んでいないため、資産規模、取引頻度などの影響により上記料率を上回る場合があります。

< 訂正後 >

(略)

上記の信託報酬の合計は、バンクローン・ポートフォリオを100%組み入れた場合の数値です。実際の信託報酬は、投資信託証券の組入状況に応じて変動します。なお、バンクローン・ポートフォリオの信託報酬には、投資顧問会社、保管会社、登録機関兼名義書換代理人などの費用が含まれます。ただし、投資対象ファンド全体またはクラスごとに発生する最低支払額、固定費、取引頻度に応じた費用などは含んでいないため、資産規模、取引頻度などの影響により上記料率を上回る場合があります。

(5) 【課税上の取扱い】

< 訂正前 >

a . 個人の受益者の場合

(イ) 収益分配金の取扱い

収益分配金のうち課税対象となる普通分配金については、配当所得として課税され、以下の(表1)の税率で源泉徴収されます。なお、元本払戻金(特別分配金)は課税されません。確定申告を行い、総合課税・申告分離課税のいずれかを選択することもできます。また、特定口座(源泉徴収あり)の利用も可能です。

(ロ) 一部解約金・償還金の取扱い

(略)

(表1)

期 間	税 率
平成24年12月31日まで	10% (所得税 7 % および 地方税 3 %)
平成25年 1 月 1 日から 平成25年12月31日まで	10.147% (所得税 <u>7.147%</u> および 地方税 3 %)
平成26年 1 月 1 日以降	20.315% (所得税 <u>15.315%</u> および 地方税 5 %)

平成25年 1 月 1 日からは、所得税に復興特別所得税が加算されるため上記の税率となります。

(ハ) 損益通算について

(略)

b . 法人の受益者の場合

(略)

(表2)

期 間	税 率
平成24年12月31日まで	7% (所得税のみ)
平成25年 1 月 1 日から 平成25年12月31日まで	7.147% (所得税のみ)
平成26年 1 月 1 日以降	15.315% (所得税のみ)

平成25年1月1日からは、所得税に復興特別所得税が加算されるため上記の税率となります。

（略）

d．収益分配金の課税について

追加型株式投資信託の収益分配金には、課税扱いとなる「普通分配金」と、非課税扱いとなる「元本払戻金（特別分配金）」（受益者ごとの元本の一部払い戻しに相当する部分）の区分があります。

（略）

税法が改正された場合等は、上記「（5）課税上の取扱い」の内容が変更される場合があります。

<訂正後>

a．個人の受益者の場合

（イ）収益分配金の取り扱い

収益分配金のうち課税対象となる普通分配金については、配当所得として課税され、以下の（表1）の税率で源泉徴収されます。なお、元本払戻金（特別分配金）は課税されません。確定申告を行い、総合課税（配当控除の適用はありません。）・申告分離課税のいずれかを選択することもできます。また、特定口座（源泉徴収あり）の利用も可能です。

（ロ）一部解約金・償還金の取り扱い

（略）

（表1）

期 間	税 率
平成25年1月1日から 平成25年12月31日まで	10.147%（所得税7%、復興特別所得税0.147%および地方税3%）
平成26年1月1日以降	20.315%（所得税15%、復興特別所得税0.315%および地方税5%）

（ハ）損益通算について

（略）

<少額投資非課税制度「愛称：NISA（ニーサ）」をご利用の場合>

少額投資非課税制度「NISA（ニーサ）」は、平成26年1月1日以降の非課税制度です。NISAをご利用の場合、毎年、年間100万円の範囲で新たに購入した公募株式投資信託などから生じる配当所得および譲渡所得が5年間非課税となります。ご利用になれるのは、満20歳以上の方で、販売会社で非課税口座を開設するなど、一定の条件に該当する方です。詳しくは、販売会社にお問い合わせください。

b．法人の受益者の場合

（略）

（表2）

期 間	税 率
平成25年1月1日から 平成25年12月31日まで	7.147%（所得税7%および復興特別所得税0.147%）
平成26年1月1日以降	15.315%（所得税15%および復興特別所得税0.315%）

（略）

d．収益分配金の課税について

追加型株式投資信託の収益分配金には、課税扱いとなる「普通分配金」と、非課税扱いとなる「元本払戻金（特別分配金）」（受益者ごとの元本の一部払い戻しに相当する部分）の区分があります。（前述の「収益分配金に関する留意事項」をご参照ください。）

（略）

税法が改正された場合等は、上記「（５）課税上の取扱い」の内容が変更される場合があります。税金の取り扱いの詳細については、税務専門家などにご確認されることをお勧めします。

5【運用状況】

<更新後>

（１）【投資状況】

『ヘッジなし』

（平成25年7月31日現在）

分類	資産の種類	国・地域	金額	評価方法	投資比率
有価証券	投資証券		円		%
		ケイマン諸島	2,854,872,868	時価	98.2
		小計	円		%
		小計	2,854,872,868	-	98.2
親投資 信託	日本短期公社債マザー ファンド受益証券	日本	円	時価	%
		小計	1,000,498	-	0.0
		小計	円		%
		小計	1,000,498	-	0.0
その他 資産	コール・ローン等	日本他	円	負債控除後の 取得価額	%
			50,595,355		1.7
-	純資産総額		円		%
			2,906,468,721	-	100.0

（注）投資比率とは、ファンドの純資産総額に対する当該資産の時価比率をいいます。以下同じ。

『ヘッジあり』

（平成25年7月31日現在）

分類	資産の種類	国・地域	金額	評価方法	投資比率
有価証券	投資証券		円		%
		ケイマン諸島	4,279,675,083	時価	93.6
		小計	円		%
		小計	4,279,675,083	-	93.6
親投資 信託	日本短期公社債マザー ファンド受益証券	日本	円	時価	%
		小計	4,001,991	-	0.1
		小計	円		%
		小計	4,001,991	-	0.1
その他 資産	コール・ローン等	日本他	円	負債控除後の 取得価額	%
			289,326,671		6.3
-	純資産総額		円		%
			4,573,003,745	-	100.0

（参考）

各ファンドが投資を行う投資信託証券のうち、国内の親投資信託証券の投資状況は以下のとおりです。

<日本短期公社債マザーファンド>

（平成25年7月31日現在）

分類	資産の種類		国・地域	金額	評価方法	投資比率
有価証券	公社債券	国債証券	日本	円 49,961,432	時価	% 91.5
			小計	円 49,961,432		-
その他資産	コール・ローン等		日本	円 4,625,074	負債控除後の 取得価額	% 8.5
-	純資産総額			円 54,586,506	-	% 100.0

（2）【投資資産】

【投資有価証券の主要銘柄】

『ヘッジなし』

（平成25年7月31日現在）

順位	銘柄名	国・地域	種類	数量(口)	帳簿価額		評価額		投資比率(%)
					単価(円)	金額(円)	単価(円)	金額(円)	
1	イートン・パンス・インターナショナル(ケイマン・アイランズ)フローティング・レート・インカム・ポートフォリオ・クラスI3 \$シェアーズ	ケイマン諸島	投資証券	2,876,244.516	985.70	2,835,138,338	992.56	2,854,872,868	98.22
2	日本短期公社債マザーファンド受益証券	日本	親投資信託	995,422	1.0051	1,000,498	1.0051	1,000,498	0.03

（注1）投資比率は、ファンドの純資産総額に対する評価金額の比率です。なお、投資比率は小数第3位以下を切り捨てているため、合計と一致しない場合があります。以下同じ。

（注2）外貨建投資証券の単価および金額は、平成25年7月31日現在のわが国の対顧客電信売買相場の仲値により邦貨換算しております。以下同じ。

種類別投資比率（平成25年7月31日現在）

種類	投資比率(%)
投資証券	98.22
親投資信託	0.03
合計	98.25

株式業種別投資比率（平成25年7月31日現在）

該当事項はありません。

『ヘッジあり』

（平成25年7月31日現在）

順位	銘柄名	国・地域	種類	数量(口)	帳簿価額		評価額		投資比率(%)
					単価(円)	金額(円)	単価(円)	金額(円)	

1	イートン・パンス・インターナショナル（ケイマン・アイランズ）フローティング・レート・インカム・ポートフォリオ・クラスI3 \$シェアーズ	ケイマン諸島	投資証券	4,311,712,835	984.72	4,245,843,660	992.56	4,279,675,083	93.58
2	日本短期公社債マザーファンド受益証券	日本	親投資信託	3,981,685	1.0051	4,001,991	1.0051	4,001,991	0.08

種類別投資比率（平成25年7月31日現在）

種類	投資比率（％）
投資証券	93.58
親投資信託	0.08
合計	93.67

株式業種別投資比率（平成25年7月31日現在）

該当事項はありません。

【投資不動産物件】

各ファンド共通

該当事項はありません。

【その他投資資産の主要なもの】

各ファンド共通

該当事項はありません。

（参考）

各ファンドが投資を行う投資信託証券のうち、国内の親投資信託証券の投資資産は以下のとおりです。

<日本短期公社債マザーファンド>

投資有価証券の主要銘柄

（平成25年7月31日現在）

順位	銘柄名	国・地域	種類	額面 (円)	帳簿価額		評価額		利率 (%)	償還期限	投資 比率 (%)
					単価 (円)	金額 (円)	単価 (円)	金額 (円)			
1	第366回国庫短期証券	日本	国債証券	40,000,000	99.92	39,969,520	99.92	39,969,520	0.0000	2014.05.20	73.22
2	第375回国庫短期証券	日本	国債証券	10,000,000	99.91	9,991,912	99.91	9,991,912	0.0000	2014.06.20	18.30

種類別投資比率（平成25年7月31日現在）

種類	投資比率（％）
国債証券	91.52
合計	91.52

株式業種別投資比率（平成25年7月31日現在）

該当事項はありません。

投資不動産物件

該当事項はありません。

その他投資資産の主要なもの

該当事項はありません。

(3) 【運用実績】

【純資産の推移】

『ヘッジなし』

(単位：円)

期 間		純資産総額 (分配落ち)	純資産総額 (分配付き)	基準価額 (分配落ち)	基準価額 (分配付き)
第1期特定期間	第1期計算期間末	852,991,155	854,491,092	11,374	11,394
	第2期計算期間末	1,137,164,951	1,139,096,402	11,775	11,795
	第3期計算期間末	1,366,291,626	1,368,569,750	11,995	12,015
	第4期計算期間末 (平成25年6月10日)	1,905,908,557	1,910,035,253	11,546	11,571
平成24年12月末日		177,039,801	-	10,286	-
平成25年1月末日		308,542,645	-	10,843	-
平成25年2月末日		652,272,214	-	10,976	-
平成25年3月末日		983,434,439	-	11,190	-
平成25年4月末日		1,276,989,924	-	11,641	-
平成25年5月末日		1,776,870,002	-	11,995	-
平成25年6月末日		2,098,849,626	-	11,609	-
平成25年7月末日		2,906,468,721	-	11,627	-

(注) 基準価額は1万口当たりの純資産額です。以下同じ。

『ヘッジあり』

(単位：円)

期 間		純資産総額 (分配落ち)	純資産総額 (分配付き)	基準価額 (分配落ち)	基準価額 (分配付き)
第1期特定期間	第1期計算期間末	2,043,144,169	2,046,179,365	10,097	10,112
	第2期計算期間末	2,683,408,500	2,687,377,708	10,141	10,156
	第3期計算期間末	3,272,869,654	3,277,701,132	10,161	10,176
	第4期計算期間末 (平成25年6月10日)	4,223,993,287	4,232,361,705	10,095	10,115
平成24年12月末日		583,299,342	-	10,009	-
平成25年1月末日		908,716,191	-	10,089	-
平成25年2月末日		1,754,789,796	-	10,088	-
平成25年3月末日		2,300,685,082	-	10,132	-
平成25年4月末日		3,189,242,581	-	10,149	-
平成25年5月末日		3,890,999,627	-	10,145	-
平成25年6月末日		4,495,848,138	-	10,062	-
平成25年7月末日		4,573,003,745	-	10,117	-

【分配の推移】

『ヘッジなし』

特定期間	決算期	1万口当たりの分配金
第1期特定期間	第1期計算期間 (平成25年3月11日)	20円
	第2期計算期間 (平成25年4月10日)	20円
	第3期計算期間 (平成25年5月10日)	20円
	第4期計算期間 (平成25年6月10日)	25円

『ヘッジあり』

特定期間	決算期	1万口当たりの分配金
第1期特定期間	第1期計算期間 (平成25年3月11日)	15円
	第2期計算期間 (平成25年4月10日)	15円
	第3期計算期間 (平成25年5月10日)	15円
	第4期計算期間 (平成25年6月10日)	20円

【収益率の推移】

『ヘッジなし』

特定期間	決算期	収益率
第1期特定期間	第1期計算期間 (平成25年3月11日)	13.9%
	第2期計算期間 (平成25年4月10日)	3.7%
	第3期計算期間 (平成25年5月10日)	2.0%
	第4期計算期間 (平成25年6月10日)	3.5%

(注1) 収益率とは、各計算期間の直前の計算期間末の基準価額（分配落の額）を基準とした、各計算期間末の基準価額（分配付き）の上昇（または下落）率をいいます。なお、第1期計算期間の収益率は、1万口当たりの当初元本を基準に算出しています。以下同じ。

(注2) 収益率は小数第2位を四捨五入しています。以下同じ。

『ヘッジあり』

特定期間	決算期	収益率
第1期特定期間	第1期計算期間 (平成25年3月11日)	1.1%
	第2期計算期間 (平成25年4月10日)	0.6%
	第3期計算期間 (平成25年5月10日)	0.3%
	第4期計算期間 (平成25年6月10日)	0.5%

(4) 【設定及び解約の実績】

『ヘッジなし』

特定期間	計算期間	設定口数	解約口数
第1期特定期間	第1期計算期間	765,941,938口	15,973,078口
	第2期計算期間	237,636,912口	21,879,853口
	第3期計算期間	185,986,338口	12,650,000口
	第4期計算期間	543,346,711口	31,730,387口

(注) 第1期計算期間の設定口数には、当初申込期間の販売口数を含みます。以下同じ。

『ヘッジあり』

特定期間	計算期間	設定口数	解約口数
第1期特定期間	第1期計算期間	2,054,664,178口	31,200,000口
	第2期計算期間	622,674,680口	0口
	第3期計算期間	579,254,432口	4,407,788口
	第4期計算期間	977,220,185口	13,996,331口

< 参考情報 >

運用実績

バンクローン・ファンド(ヘッジなし)
バンクローン・ファンド(ヘッジあり)

2013年7月31日現在

「ヘッジなし」

<基準価額・純資産の推移>

(2012年12月17日～2013年7月31日)

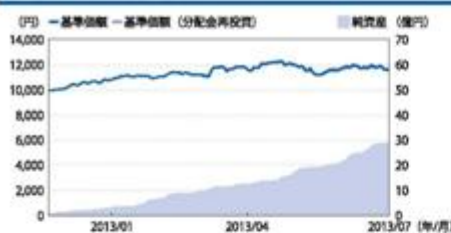

<分配の推移>

2013年7月	25円
2013年6月	25円
2013年5月	20円
2013年4月	20円
2013年3月	20円
直近1年累計	110円
設定来累計	110円

<主要な資産の状況>

組入状況

ファンド名	国・地域	通貨	純資産比率
イートン・インターナショナル・ケイマン・アイランド・プロテクト・インカム・ゴート・フォロークラスGSシェアーズ	ケイマン諸島	米ドル	98.22%
日本短期公社債マザーファンド	日本	日本円	0.03%
合計			98.25%

<年間収益率の推移>

暦年ベース

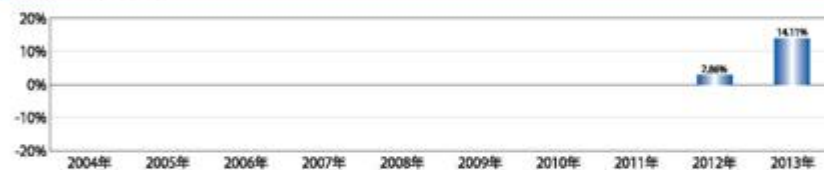

「ヘッジあり」

<基準価額・純資産の推移>

(2012年12月17日～2013年7月31日)



<分配の推移>

2013年7月	20円
2013年6月	20円
2013年5月	15円
2013年4月	15円
2013年3月	15円
直近1年累計	85円
設定来累計	85円

<主要な資産の状況>

組入状況

ファンド名	国・地域	通貨	純資産比率
イートン・インターナショナル・ケイマン・アイランド・プロテクト・インカム・ゴート・フォロークラスGSシェアーズ	ケイマン諸島	米ドル	93.58%
日本短期公社債マザーファンド	日本	日本円	0.08%
合計			93.67%

<年間収益率の推移>

暦年ベース

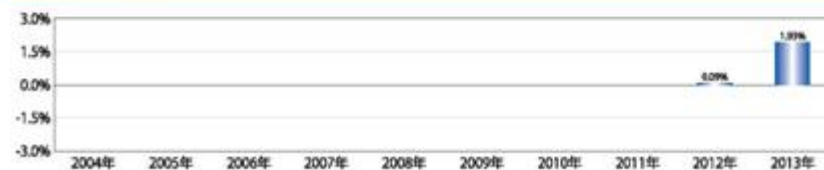

※基準価額は1万口当たり・信託報酬控除後の価額です。換金時の費用・税金などは考慮していません。
 ※基準価額(分配金再投資)は、税引前の分配金を各ファンドに再投資したとみなして計算した理論上のものであり、実際の基準価額とは異なります。
 ※分配金は1万口当たり・税引前の金額です。分配の推移は、将来の分配の水準を示唆・保証するものではありません。分配が行われない場合もあります。
 ※年間収益率は税引前の分配金を単純に計算して計算しています。なお、各ファンドにはベンチマークがありません。
 ※年間収益率は、2012年については設定時から12月末まで、2013年については年年初から7月末までの収益率をそれぞれ記載しています。

・当ページの図表は過去の実績を示したものであり、将来の成果を示唆・保証するものではありません。
 ・表中の純資産比率は小数第3位を切り捨てて求めたものであり、各比率の合計と合計欄の数値が一致しない場合があります。
 ・最新の運用実績は、表紙に記載する委託会社のホームページなどでご確認ください。

運用実績

イトン・バンス・インターナショナル(ケイマン・アイランズ)フローティング・レート・インカム・ポートフォリオの組入上位10銘柄(6月30日現在)

銘柄名	比率
Valeant Pharmaceuticals International, Inc.	1.41%
Rite Aid Corporation	1.13%
Biomet Inc.	1.02%
Intelsat Jackson Holdings Ltd.	1.01%
Virgin Media Investment Holdings Limited	0.98%
H.J. Heinz Company	0.94%
SunGard Data Systems, Inc.	0.89%
Infor (US), Inc.	0.88%
UPC Financing Partnership	0.88%
Asurion LLC	0.87%

※比率は、イトン・バンス・インターナショナル(ケイマン・アイランズ)フローティング・レート・インカム・ポートフォリオの時価総額を100%とした場合の割合で、小数第3位を四捨五入しています。

第2 【管理及び運営】

3 【資産管理等の概要】

(1) 【資産の評価】

< 訂正前 >

基準価額とは、投資信託財産に属する資産（受入担保金代用有価証券および借入有価証券を除きます。）を法令および社団法人投資信託協会規則にしたがって時価評価して得た投資信託財産の資産総額から負債総額を控除した金額（以下「純資産総額」といいます。）を、計算日

における受益権口数で除した金額をいいます。

（略）

<訂正後>

基準価額とは、投資信託財産に属する資産（受入担保金代用有価証券および借入有価証券を除きます。）を法令および一般社団法人投資信託協会規則にしたがって時価評価して得た投資信託財産の資産総額から負債総額を控除した金額（以下「純資産総額」といいます。）を、計算日における受益権口数で除した金額をいいます。

（略）

原届出書の「第二部 ファンド情報 第3 ファンドの経理状況」にかかる記載を更新します。

<更新後>

第3 【ファンドの経理状況】

(1) 当ファンドの財務諸表は、「財務諸表等の用語、様式及び作成方法に関する規則」（昭和38年大蔵省令第59号）並びに同規則第2条の2の規定により、「投資信託財産の計算に関する規則」（平成12年総理府令第133号）（以下「投資信託財産計算規則」という。）に基づいて作成しております。

なお、財務諸表に記載している金額は、円単位で表示しております。

(2) 当ファンドの計算期間は6ヵ月未満であるため、財務諸表は6ヵ月毎に作成しております。

(3) 当ファンドの第1期計算期間は、信託約款第32条第1項により、平成24年12月17日から平成25年3月11日までであります。第2期計算期間は、平成25年3月12日から平成25年4月10日まで、第3期計算期間は、平成25年4月11日から平成25年5月10日まで、第4期計算期間は、平成25年5月11日から平成25年6月10日までであります。

したがって、第1期特定期間は、平成24年12月17日から平成25年6月10日までであります。

(4) 当ファンドは、金融商品取引法第193条の2第1項の規定に基づき、第1期特定期間（平成24年12月17日から平成25年6月10日まで）の財務諸表について、新日本有限責任監査法人による監査を受けております。

1【財務諸表】

【バンクローン・ファンド（ヘッジなし）】

(1)【貸借対照表】

(単位：円)

		第1期特定期間末 (平成25年 6月10日現在)
資産の部		
流動資産		
預金		14,253,963
コール・ローン		125,459,833
投資証券		1,836,171,379
親投資信託受益証券		1,000,399
未収利息		185
流動資産合計		1,976,885,759
資産合計		1,976,885,759
負債の部		
流動負債		
派生商品評価勘定		809,810
未払金		58,632,000
未払収益分配金		4,126,696
未払解約金		5,884,000
未払受託者報酬		42,202
未払委託者報酬		1,477,103
その他未払費用		5,391
流動負債合計		70,977,202
負債合計		70,977,202
純資産の部		
元本等		
元本		1,650,678,581
剰余金		
期末剰余金又は期末欠損金（ ）		255,229,976
（分配準備積立金）		111,556,012
元本等合計		1,905,908,557
純資産合計		1,905,908,557
負債純資産合計		1,976,885,759

(2) 【損益及び剰余金計算書】

(単位：円)

	第1期特定期間 自平成24年12月17日 至平成25年 6月10日
営業収益	
受取配当金	13,564,855
受取利息	17,253
有価証券売買等損益	2,823,196
為替差損益	43,035,609
営業収益合計	53,794,521
営業費用	
受託者報酬	123,601
委託者報酬	4,325,963
その他費用	18,057
営業費用合計	4,467,621
営業利益	49,326,900
経常利益	49,326,900
当期純利益	49,326,900
一部解約に伴う当期純利益金額の分配額	1,535,149
期首剰余金又は期首欠損金（ ）	-
剰余金増加額又は欠損金減少額	229,505,982
当期追加信託に伴う剰余金増加額又は欠損金減少額	229,505,982
剰余金減少額又は欠損金増加額	12,231,549
当期一部解約に伴う剰余金減少額又は欠損金増加額	12,231,549
分配金	9,836,208
期末剰余金又は期末欠損金（ ）	255,229,976

(3) 【注記表】

(重要な会計方針に係る事項に関する注記)

区 分	第1期特定期間 自 平成24年12月17日 至 平成25年 6月10日
1. 有価証券の評価基準及び評価方法	投資証券及び親投資信託受益証券 移動平均法に基づき、時価で評価しております。 時価評価にあたっては、投資証券及び親投資信託受益証券の基準価額に基づいて評価しております。
2. デリバティブ等の評価基準及び評価方法	為替予約取引 原則として計算日の対顧客先物売買相場の仲値で評価しております。
3. 収益及び費用の計上基準	受取配当金 原則として、投資証券の配当落ち日において、確定配当金額又は予想配当金額を計上しております。
4. その他財務諸表作成のための基本となる重要な事項	外貨建取引等の処理基準 当ファンドの外貨建取引等の処理基準については、投資信託財産計算規則第60条及び第61条によっております。

(貸借対照表に関する注記)

第1期特定期間末 [平成25年 6月10日現在]	
1. 特定期間末日における受益権の総数	1,650,678,581口
2. 特定期間末日における1単位当たりの純資産の額	
1口当たり純資産額	1.1546円
(1万口当たり純資産額)	(11,546円)

(損益及び剰余金計算書に関する注記)

区 分	第1期特定期間 自 平成24年12月17日 至 平成25年 6月10日
分配金の計算過程	<p>(1) 第1期計算期間（平成24年12月17日から平成25年3月11日まで） 計算期間末における費用控除後の配当等収益（2,356,225円）、費用控除後、繰越欠損金補填後の有価証券売買等損益（44,180,414円）、信託約款に定める収益調整金（57,985,593円）及び分配準備積立金（0円）より分配対象収益は104,522,232円（1万口当たり1,393.66円）であり、うち1,499,937円（1万口当たり20円）を分配しております。</p> <p>(2) 第2期計算期間（平成25年3月12日から平成25年4月10日まで） 計算期間末における費用控除後の配当等収益（3,097,559円）、費用控除後、繰越欠損金補填後の有価証券売買等損益（39,660,357円）、信託約款に定める収益調整金（85,728,101円）及び分配準備積立金（44,884,466円）より分配対象収益は173,370,483円（1万口当たり1,795.19円）であり、うち1,931,451円（1万口当たり20円）を分配しております。</p>

	<p>(3) 第3期計算期間（平成25年4月11日から平成25年5月10日まで） 計算期間末における費用控除後の配当等収益（3,355,850円）、費用控除後、繰越欠損金補填後の有価証券売買等損益（25,274,629円）、信託約款に定める収益調整金（115,300,564円）及び分配準備積立金（85,576,450円）より分配対象収益は229,507,493円（1万口当たり2,014.85円）であり、うち2,278,124円（1万口当たり20円）を分配しております。</p>
--	---

区 分	第1期特定期間 自 平成24年12月17日 至 平成25年 6月10日
分配金の計算過程	<p>(4) 第4期計算期間（平成25年5月11日から平成25年6月10日まで） 計算期間末における費用控除後の配当等収益（2,953,268円）、費用控除後、繰越欠損金補填後の有価証券売買等損益（0円）、信託約款に定める収益調整金（146,149,982円）及び分配準備積立金（110,253,422円）より分配対象収益は259,356,672円（1万口当たり1,571.20円）であり、うち4,126,696円（1万口当たり25円）を分配しております。</p>

（金融商品に関する注記）

金融商品の状況に関する事項

区 分	第1期特定期間 自 平成24年12月17日 至 平成25年 6月10日
1. 金融商品 に対する 取組方針	<p>当ファンドは、投資信託及び投資法人に関する法律第2条第4項に定める証券投資信託であり、信託約款に従い、有価証券等の金融商品に対して投資として運用することを目的としております。 また、当ファンドは、為替変動リスクを回避するため、デリバティブ取引を行っております。</p>
2. 金融商品 の内容及 びリスク	<p>当ファンドの投資している金融商品は、有価証券、デリバティブ取引、コール・ローン等の金銭債権及び金銭債務であります。 当ファンドが投資している有価証券は、投資証券、親投資信託受益証券であり、株価変動リスク、価格変動リスク、金利変動リスク、為替変動リスク等の市場リスク、信用リスク及び流動性リスクを有しております。 また、当ファンドが利用しているデリバティブ取引は、為替予約取引であります。為替予約取引には為替相場の変動によるリスクを有しております。</p>

3. 金融商品に係るリスクの管理体制	<p>コンプライアンス部門、運用企画部門において、投資対象の各種リスクのモニタリング、管理等を行い、運用部門への指示、牽制を行っております。また、社内の委員会において、各種リスクの評価、モニタリング結果の報告を行い、必要に応じ運用部門へ改善指示を行います。</p> <p>市場リスク 市場の変動率とファンドの基準価額の変動率を継続的に相対比較することやベンチマーク等と比較すること等により分析しております。</p> <p>信用リスク 組入銘柄の格付やその他発行体情報等を継続的に収集し分析しております。</p> <p>流動性リスク 市場流動性の状況を把握し、組入銘柄の一定期間における出来高や組入比率等を継続的に測定すること等により分析しております。</p>
4. 金融商品の時価等に関する事項についての補足説明	<p>市場価額がない、又は市場価格を時価と見なせない場合には、経営者により合理的に算定された価額で評価する場合があります。</p> <p>また、デリバティブ取引に関する契約額等は、あくまでもデリバティブ取引における名目的な契約額又は計算上の想定元本であり、当該金額自体がデリバティブ取引のリスクの大きさを示すものではありません。</p>

金融商品の時価等に関する事項

第1期特定期間末 [平成25年 6月10日現在]	
1. 貸借対照表計上額、時価及び差額	貸借対照表上の金融商品は、原則としてすべて時価評価されているため、貸借対照表計上額と時価との差額はありません。
2. 時価の算定方法	<p>投資証券及び親投資信託受益証券 「（重要な会計方針に係る事項に関する注記）」に記載しております。</p> <p>派生商品評価勘定（為替予約取引） 「（重要な会計方針に係る事項に関する注記）」に記載しております。</p> <p>コール・ローン等の金銭債権及び金銭債務 これらの科目は短期間で決済されるため、帳簿価額は時価に近似していることから、当該帳簿価額を時価としております。</p>

（関連当事者との取引に関する注記）

第1期特定期間 自 平成24年12月17日 至 平成25年 6月10日	
	該当事項はありません。

（その他の注記）

1 元本の移動

第1期特定期間末 [平成25年 6月10日現在]	
区 分	
期首元本額	104,190,000円
期中追加設定元本額	1,628,721,899円
期中一部解約元本額	82,233,318円

2 有価証券関係

売買目的有価証券

種 類	第1期特定期間末 [平成25年 6月10日現在]	
	当特定期間の損益に含まれた評価差額（円）	
投資証券	10,213,849	
親投資信託 受益証券	100	
合 計	10,213,749	

3 デリバティブ取引等関係

取引の時価等に関する事項

通貨関連

種 類	第1期特定期間末 [平成25年 6月10日現在]			
	契約額等 （円）	う ち 1年超	時価 （円）	評価損益 （円）
市場取引以外の取引 為替予約取引 買建	78,977,810	-	78,168,000	809,810
米ドル	78,977,810	-	78,168,000	809,810
合 計	78,977,810	-	78,168,000	809,810

（注）時価の算定方法

（1）期末日に対顧客先物売買相場の仲値が発表されている外貨については、以下のように評価しております。

期末日において為替予約の受渡日の対顧客先物売買相場の仲値が発表されている場合は、当該仲値で評価しております。

期末日において為替予約の受渡日の対顧客先物売買相場の仲値が発表されていない場合は、以下の方法によっております。

- ・ 期末日に為替予約の受渡日を超える対顧客先物売買相場が発表されている場合には、発表されている先物売買相場のうち受渡日に最も近い前後二つの先物売買相場の仲値をもとに計算したレートを用いております。
- ・ 期末日に為替予約の受渡日を超える対顧客先物売買相場が発表されていない場合には、発表されているもので為替予約の受渡日に最も近い先物売買相場の仲値で評価しております。

（2）期末日に対顧客先物売買相場の仲値が発表されていない外貨については、期末日の対顧客電信売買相場の仲値で評価しております。

上記取引で、ヘッジ会計が適用されているものではありません。

（4）【附属明細表】

第1 有価証券明細表

（1）株式

該当事項はありません。

（2）株式以外の有価証券（投資証券）

通貨	種 類	銘 柄	券面総額	評 価 額	備考
米ドル	投資証券			米ドル	

	イートン・バンス・インターナショナル(ケイマン・アイランズ)フローティング・レート・インカム・ポートフォリオ - クラスI3 \$シェアーズ	1,864,100.073	18,790,128.73	
米ドル建小計		1,864,100.073	米ドル 18,790,128.73 (1,836,171,379円)	
合 計		-	円 1,836,171,379 (1,836,171,379)	

(注) 投資証券における券面総額欄の数値は、証券数を表示しております。

有価証券明細表注記

1. 小計欄の()内は、邦貨換算額であります。
2. 合計金額欄の記載は、邦貨金額であります。()内は、外貨建有価証券に係るもので、内書であります。
3. 外貨建有価証券の内訳

通貨	銘柄数	組入投資証券時価比率	有価証券の合計額に対する比率
米ドル	投資証券 1銘柄	96.3%	99.9%

(注1) 組入投資証券時価比率は、純資産総額に対する各通貨毎の評価額小計の割合であります。

(注2) 有価証券の合計額に対する比率は、邦貨建有価証券評価額及び外貨建有価証券の邦貨換算評価額の合計に対する各通貨毎の評価額小計の割合であります。

(3) 株式以外の有価証券（親投資信託受益証券）

種類	銘柄	券面総額(口)	評価額(円)	備考
親投資信託受益証券	日本短期公社債マザーファンド	995,422	1,000,399	
合 計		995,422	1,000,399	

第2 信用取引契約残高明細表

該当事項はありません。

第3 デリバティブ取引及び為替予約取引の契約額等及び時価の状況表

「注記表(デリバティブ取引等関係)」に記載しております。

(1) 当ファンドの財務諸表は、「財務諸表等の用語、様式及び作成方法に関する規則」(昭和38年大蔵省令第59号)並びに同規則第2条の2の規定により、「投資信託財産の計算に関する規則」(平成12年総理府令第133号)(以下「投資信託財産計算規則」という。)に基づいて作成しております。

なお、財務諸表に記載している金額は、円単位で表示しております。

(2) 当ファンドの計算期間は6ヵ月未満であるため、財務諸表は6ヵ月毎に作成しております。

(3) 当ファンドの第1期計算期間は、信託約款第32条第1項により、平成24年12月17日から平成25年3月11日までであります。第2期計算期間は、平成25年3月12日から平成25年4月10日まで、第

3期計算期間は、平成25年4月11日から平成25年5月10日まで、第4期計算期間は、平成25年5月11日から平成25年6月10日までであります。

したがって、第1期特定期間は、平成24年12月17日から平成25年6月10日までであります。

- (4) 当ファンドは、金融商品取引法第193条の2第1項の規定に基づき、第1期特定期間（平成24年12月17日から平成25年6月10日まで）の財務諸表について、新日本有限責任監査法人による監査を受けております。

【バンクローン・ファンド（ヘッジあり）】

(1) 【貸借対照表】

(単位：円)

		第1期特定期間末 (平成25年6月10日現在)
資産の部		
流動資産		
預金		29,413,733
コール・ローン		175,308,291
投資証券		3,982,726,186
親投資信託受益証券		4,001,593
派生商品評価勘定		114,702,450
未収利息		258
流動資産合計		4,306,152,511
資産合計		4,306,152,511
負債の部		
流動負債		
派生商品評価勘定		749,900
未払金		68,404,000
未払収益分配金		8,368,418
未払解約金		1,009,582
未払受託者報酬		100,404
未払委託者報酬		3,514,080
その他未払費用		12,840
流動負債合計		82,159,224
負債合計		82,159,224
純資産の部		
元本等		
元本		4,184,209,356
剰余金		
期末剰余金又は期末欠損金（ ）		39,783,931
（分配準備積立金）		29,437,082
元本等合計		4,223,993,287
純資産合計		4,223,993,287
負債純資産合計		4,306,152,511

(2) 【損益及び剰余金計算書】

(単位：円)

	第1期特定期間 自平成24年12月17日 至平成25年6月10日
営業収益	
受取配当金	32,734,346
受取利息	52,426
有価証券売買等損益	3,065,584
為替差損益	1,993,473
営業収益合計	27,727,715
営業費用	
受託者報酬	312,765
委託者報酬	10,946,727
その他費用	46,005
営業費用合計	11,305,497
営業利益	16,422,218
経常利益	16,422,218
当期純利益	16,422,218
一部解約に伴う当期純利益金額の分配額	176,351
期首剰余金又は期首欠損金（ ）	-
剰余金増加額又は欠損金減少額	44,132,840
当期追加信託に伴う剰余金増加額又は欠損金減少額	44,132,840
剰余金減少額又は欠損金増加額	390,476
当期一部解約に伴う剰余金減少額又は欠損金増加額	390,476
分配金	20,204,300
期末剰余金又は期末欠損金（ ）	39,783,931

(3) 【注記表】

(重要な会計方針に係る事項に関する注記)

区 分	第1期特定期間 自 平成24年12月17日 至 平成25年 6月10日
1. 有価証券の評価基準及び評価方法	投資証券及び親投資信託受益証券 移動平均法に基づき、時価で評価しております。 時価評価にあたっては、投資証券及び親投資信託受益証券の基準価額に基づいて評価しております。
2. デリバティブ等の評価基準及び評価方法	為替予約取引 原則として計算日の対顧客先物売買相場の仲値で評価しております。
3. 収益及び費用の計上基準	受取配当金 原則として、投資証券の配当落ち日において、確定配当金額又は予想配当金額を計上しております。
4. その他財務諸表作成のための基本となる重要な事項	外貨建取引等の処理基準 当ファンドの外貨建取引等の処理基準については、投資信託財産計算規則第60条及び第61条によっております。

(貸借対照表に関する注記)

第1期特定期間末 [平成25年 6月10日現在]	
1. 特定期間末日における受益権の総数	4,184,209,356口
2. 特定期間末日における1単位当たりの純資産の額	
1口当たり純資産額	1.0095円
(1万口当たり純資産額)	(10,095円)

(損益及び剰余金計算書に関する注記)

区 分	第1期特定期間 自 平成24年12月17日 至 平成25年 6月10日
分配金の計算過程	<p>(1) 第1期計算期間（平成24年12月17日から平成25年3月11日まで） 計算期間末における費用控除後の配当等収益（5,890,454円）、費用控除後、繰越欠損金補填後の有価証券売買等損益（5,199,908円）、信託約款に定める収益調整金（11,624,825円）及び分配準備積立金（0円）より分配対象収益は22,715,187円（1万口当たり112.24円）であり、うち3,035,196円（1万口当たり15円）を分配しております。</p> <p>(2) 第2期計算期間（平成25年3月12日から平成25年4月10日まで） 計算期間末における費用控除後の配当等収益（5,861,253円）、費用控除後、繰越欠損金補填後の有価証券売買等損益（7,162,056円）、信託約款に定める収益調整金（18,541,603円）及び分配準備積立金（9,673,938円）より分配対象収益は41,238,850円（1万口当たり155.82円）であり、うち3,969,208円（1万口当たり15円）を分配しております。</p>

	<p>(3) 第3期計算期間（平成25年4月11日から平成25年5月10日まで） 計算期間末における費用控除後の配当等収益（6,930,732円）、費用控除後、繰越欠損金補填後の有価証券売買等損益（4,089,983円）、信託約款に定める収益調整金（25,407,688円）及び分配準備積立金（20,287,227円）より分配対象収益は56,715,630円（1万口当たり176.05円）であり、うち4,831,478円（1万口当たり15円）を分配しております。</p>
--	--

区 分	第1期特定期間 自 平成24年12月17日 至 平成25年 6月10日
分配金の計算過程	<p>(4) 第4期計算期間（平成25年5月11日から平成25年6月10日まで） 計算期間末における費用控除後の配当等収益（6,257,267円）、費用控除後、繰越欠損金補填後の有価証券売買等損益（0円）、信託約款に定める収益調整金（15,260,726円）及び分配準備積立金（28,619,287円）より分配対象収益は50,137,280円（1万口当たり119.81円）であり、うち8,368,418円（1万口当たり20円）を分配しております。</p>

（金融商品に関する注記）

金融商品の状況に関する事項

区 分	第1期特定期間 自 平成24年12月17日 至 平成25年 6月10日
1. 金融商品 に対する 取組方針	<p>当ファンドは、投資信託及び投資法人に関する法律第2条第4項に定める証券投資信託であり、信託約款に従い、有価証券等の金融商品に対して投資として運用することを目的としております。 また、当ファンドは、為替変動リスクを回避するため、デリバティブ取引を行っております。</p>
2. 金融商品 の内容及 びリスク	<p>当ファンドの投資している金融商品は、有価証券、デリバティブ取引、コール・ローン等の金銭債権及び金銭債務であります。 当ファンドが投資している有価証券は、投資証券、親投資信託受益証券であり、株価変動リスク、価格変動リスク、金利変動リスク、為替変動リスク等の市場リスク、信用リスク及び流動性リスクを有しております。 また、当ファンドが利用しているデリバティブ取引は、為替予約取引であります。為替予約取引には為替相場の変動によるリスクを有しております。</p>

3. 金融商品に係るリスクの管理体制	<p>コンプライアンス部門、運用企画部門において、投資対象の各種リスクのモニタリング、管理等を行い、運用部門への指示、牽制を行っております。また、社内の委員会において、各種リスクの評価、モニタリング結果の報告を行い、必要に応じ運用部門へ改善指示を行います。</p> <p>市場リスク 市場の変動率とファンドの基準価額の変動率を継続的に相対比較することやベンチマーク等と比較すること等により分析しております。</p> <p>信用リスク 組入銘柄の格付やその他発行体情報等を継続的に収集し分析しております。</p> <p>流動性リスク 市場流動性の状況を把握し、組入銘柄の一定期間における出来高や組入比率等を継続的に測定すること等により分析しております。</p>
4. 金融商品の時価等に関する事項についての補足説明	<p>市場価額がない、又は市場価格を時価と見なせない場合には、経営者により合理的に算定された価額で評価する場合があります。</p> <p>また、デリバティブ取引に関する契約額等は、あくまでもデリバティブ取引における名目的な契約額又は計算上の想定元本であり、当該金額自体がデリバティブ取引のリスクの大きさを示すものではありません。</p>

金融商品の時価等に関する事項

第1期特定期間末 [平成25年 6月10日現在]	
1. 貸借対照表計上額、時価及び差額	貸借対照表上の金融商品は、原則としてすべて時価評価されているため、貸借対照表計上額と時価との差額はありません。
2. 時価の算定方法	<p>投資証券及び親投資信託受益証券 「（重要な会計方針に係る事項に関する注記）」に記載しております。</p> <p>派生商品評価勘定（為替予約取引） 「（重要な会計方針に係る事項に関する注記）」に記載しております。</p> <p>コール・ローン等の金銭債権及び金銭債務 これらの科目は短期間で決済されるため、帳簿価額は時価に近似していることから、当該帳簿価額を時価としております。</p>

（関連当事者との取引に関する注記）

第1期特定期間 自 平成24年12月17日 至 平成25年 6月10日	
	該当事項はありません。

（その他の注記）

1 元本の移動

第1期特定期間末 [平成25年 6月10日現在]	
期首元本額	363,360,000円
期中追加設定元本額	3,870,453,475円
期中一部解約元本額	49,604,119円

2 有価証券関係

売買目的有価証券

種 類	第1期特定期間末 [平成25年 6月10日現在]	
	当特定期間の損益に含まれた評価差額（円）	
投資証券	22,811,611	
親投資信託 受益証券	398	
合 計	22,811,213	

3 デリバティブ取引等関係

取引の時価等に関する事項

通貨関連

種 類	第1期特定期間末 [平成25年 6月10日現在]			
	契約額等 （円）	う ち 1年超	時価 （円）	評価損益 （円）
市場取引以外の取引 為替予約取引				
買建	49,604,900	-	48,855,000	749,900
米ドル	49,604,900	-	48,855,000	749,900
売建	4,075,084,170	-	3,960,381,720	114,702,450
米ドル	4,075,084,170	-	3,960,381,720	114,702,450
合 計	4,124,689,070	-	4,009,236,720	113,952,550

（注）時価の算定方法

（1）期末日に対顧客先物売買相場の仲値が発表されている外貨については、以下のように評価しております。

期末日において為替予約の受渡日の対顧客先物売買相場の仲値が発表されている場合は、当該仲値で評価しております。

期末日において為替予約の受渡日の対顧客先物売買相場の仲値が発表されていない場合は、以下の方法によっております。

- ・ 期末日に為替予約の受渡日を超える対顧客先物売買相場が発表されている場合には、発表されている先物売買相場のうち受渡日に最も近い前後二つの先物売買相場の仲値をもとに計算したレートを用いております。
- ・ 期末日に為替予約の受渡日を超える対顧客先物売買相場が発表されていない場合には、発表されているもので為替予約の受渡日に最も近い先物売買相場の仲値で評価しております。

（2）期末日に対顧客先物売買相場の仲値が発表されていない外貨については、期末日の対顧客電信売買相場の仲値で評価しております。

上記取引で、ヘッジ会計が適用されているものではありません。

（4）【附属明細表】

第1 有価証券明細表

（1）株式

該当事項はありません。

(2) 株式以外の有価証券（投資証券）

通貨	種類	銘柄	券面総額	評価額	備考
米ドル	投資証券	イートン・バンス・インターナショナル(ケイマン・アイランズ)フローティング・レート・インカム・ポートフォリオ-クラスI3 \$シェアーズ	4,043,304.594	米ドル 40,756,510.30	
米ドル建小計			4,043,304.594	米ドル 40,756,510.30 (3,982,726,186円)	
合計			-	円 3,982,726,186 (3,982,726,186)	

(注) 投資証券における券面総額欄の数値は、証券数を表示しております。

有価証券明細表注記

1. 小計欄の()内は、邦貨換算額であります。
2. 合計金額欄の記載は、邦貨金額であります。()内は、外貨建有価証券に係るもので、内書であります。
3. 外貨建有価証券の内訳

通貨	銘柄数	組入投資証券時価比率	有価証券の合計額に対する比率
米ドル	投資証券 1銘柄	94.3%	99.9%

(注1) 組入投資証券時価比率は、純資産総額に対する各通貨毎の評価額小計の割合であります。

(注2) 有価証券の合計額に対する比率は、邦貨建有価証券評価額及び外貨建有価証券の邦貨換算評価額の合計に対する各通貨毎の評価額小計の割合であります。

(3) 株式以外の有価証券（親投資信託受益証券）

種類	銘柄	券面総額(口)	評価額(円)	備考
親投資信託受益証券	日本短期公社債マザーファンド	3,981,685	4,001,593	
合計		3,981,685	4,001,593	

第2 信用取引契約残高明細表

該当事項はありません。

第3 デリバティブ取引及び為替予約取引の契約額等及び時価の状況表

「注記表(デリバティブ取引等関係)」に記載しております。

(参考情報)

「バンクローン・ファンド(ヘッジなし)」及び「バンクローン・ファンド(ヘッジあり)」は、「イートン・バンス・インターナショナル(ケイマン・アイランズ)フローティング・レート・インカム・ポートフォリオ-クラスI3 \$シェアーズ」投資証券及び「日本短期公社債マザーファンド」受益証券を主要投資対象としており、貸借対照表の資産の部に計上された「投資証券」は、すべて「イートン・バンス・インターナショナル(ケイマン・アイランズ)フローティング・レート・インカム・ポートフォリオ-クラスI3 \$シェアーズ」の投資証券であり、「親投資信託受益証券」は、すべて「日本短期公社債マザーファンド」の受益証券であります。

各ファンドの状況は次の通りであります。

なお、以下に記載した情報は監査の対象外であります。

「イトン・バンス・インターナショナル（ケイマン・アイランズ）フローティング・レート・インカム・ポートフォリオ - クラス13 \$シェアーズ」は、「イトン・バンス・インターナショナル（ケイマン・アイランズ）フローティング・レート・インカム・ポートフォリオ」の個別クラスとなっております。

「イトン・バンス・インターナショナル（ケイマン・アイランズ）フローティング・レート・インカム・ポートフォリオ」は、ケイマンの法律に基づき設立された米ドル建外国投資法人であります。同ファンドの平成24年10月31日現在の財務書類は、米国で一般的に認められている監査規則に準拠して作成されており、独立監査人の監査を受けております。

同ファンドの投資有価証券明細表、資産・負債計算書、損益計算書及び純資産変動計算書は、同ファンドの登録機関兼名義書換代理人であるシティバンク・ヨーロッパ・ピーエルシーから入手した財務書類の原文の一部を翻訳・抜粋したものであります。

(1) 投資有価証券明細表

2012年10月31日現在（米ドル表示）

シニア変動利付有価証券 - 93.9%（1）

債務者	細目	額面（千 米ドル）	時価（米ド ル）
航空および軍需 - 1.9%			
Booz Allen Hamilton Inc.	Term Loan, 4.50%, Maturing July 31, 2019	300	302,219
DAE Aviation Holdings, Inc.	Term Loan, 7.25%, Maturing July 31, 2014	843	843,322
DAE Aviation Holdings, Inc.	Term Loan, 7.25%, Maturing July 31, 2014	889	889,243
Ducommun Incorporated	Term Loan, 5.50%, Maturing June 28, 2017	280	284,667
IAP Worldwide Services, Inc.	Term Loan, 9.25%, Maturing December 28, 2012	747	607,135
Sequa Corporation	Term Loan, 3.62%, Maturing December 3, 2014	1,000	999,500
Transdigm, Inc.	Term Loan, 4.00%, Maturing February 14, 2017	323	324,220
Wyle Services Corporation	Term Loan, 5.00%, Maturing March 27, 2017	1,176	1,183,067
			5,433,373
航空輸送 - 0.6%			
Orbitz Worldwide Inc.	Term Loan, 3.21%, Maturing July 25, 2014	1,679	1,641,836
			1,641,836
自動車 - 5.0%			
Allison Transmission, Inc.	Term Loan, 4.25%, Maturing August 23, 2019	1,823	1,833,309
Chrysler Group LLC	Term Loan, 6.00%, Maturing May 24, 2017	1,703	1,745,073
Federal-Mogul Corporation	Term Loan, 2.15%, Maturing December 29, 2014	1,467	1,383,449
Federal-Mogul Corporation	Term Loan, 2.15%, Maturing December 28, 2015	1,358	1,279,892
Goodyear Tire & Rubber Company (The)	Term Loan - Second Lien, 4.75%, Maturing April 30, 2019	2,225	2,250,031
HHI Holdings LLC	Term Loan, 6.00%, Maturing October 3, 2018	675	675,000

Metaldyne Company LLC	Term Loan, 5.25%, Maturing May 18, 2017	2,266	2,276,827
SRAM, LLC	Term Loan, 4.78%, Maturing June 7, 2018	657	663,216
Tomkins LLC	Term Loan, 4.25%, Maturing September 29, 2016	1,360	1,369,503
TriMas Corporation	Term Loan, Maturing October 10, 2019(2)	300	300,750
Veyance Technologies, Inc.	Term Loan, 2.47%, Maturing July 31, 2014	950	943,113
			14,720,163

債務者	細目	額面(千米ドル)	時価(米ドル)
建設およびデベロップ - 0.8%			
Goodman Global Inc.	Term Loan, 5.75%, Maturing October 28, 2016	582	584,276
Preferred Proppants, LLC	Term Loan, 7.50%, Maturing December 15, 2016	248	235,408
RE/MAX International, Inc.	Term Loan, 5.50%, Maturing April 15, 2016	1,584	1,595,610
			2,415,294

ビジネス機器およびサービス - 11.3%			
Acosta, Inc.	Term Loan, 5.00%, Maturing March 1, 2018	2,181	2,195,104
Advantage Sales & Marketing, Inc.	Term Loan, 5.25%, Maturing December 18, 2017	1,156	1,158,269
Affinion Group, Inc.	Term Loan, 5.00%, Maturing July 16, 2015	1,857	1,753,966
Allied Security Holdings, LLC	Term Loan, 5.25%, Maturing February 3, 2017	1,970	1,974,925
Altegrity, Inc.	Term Loan, 2.96%, Maturing February 21, 2015	1,019	947,791
BAR/BRI Review Courses, Inc.	Term Loan, 6.00%, Maturing June 16, 2017	349	348,936
Brand Energy & Infrastructure Services, Inc.	Term Loan, Maturing October 16, 2016(2)	58	58,064
Brand Energy & Infrastructure Services, Inc.	Term Loan, Maturing October 16, 2018(2)	242	241,129
Brickman Group Holdings Inc.	Term Loan, 5.50%, Maturing October 14, 2016	1,507	1,529,572
Brock Holdings III, Inc.	Term Loan, 6.01%, Maturing March 16, 2017	573	579,086
ClientLogic Corporation	Term Loan, 7.10%, Maturing January 30, 2017	1,210	1,183,105
Corporate Executive Board Company, The	Term Loan, 5.00%, Maturing July 2, 2019	175	176,312
CPM Acquisition Corp.	Term Loan, 6.25%, Maturing August 29, 2017	175	176,422
DynCorp International LLC	Term Loan, 6.25%, Maturing July 7, 2016	518	520,911
Education Management LLC	Term Loan, 8.25%, Maturing March 29, 2018	746	661,755
債務者	細目	額面(千米ドル)	時価(米ドル)

ビジネス機器およびサービス - 11.3% (続き)			
Expert Global Solutions, Inc.	Term Loan, 8.00%, Maturing April 3, 2018	697	703,465

Genesys Telecom Holdings, U.S., Inc.	Term Loan, 6.75%, Maturing January 31, 2019	249	252,637
Genpact International, Inc.	Term Loan, 4.25%, Maturing August 30, 2019	550	552,062
Go Daddy Operating Company, LLC	Term Loan, 5.50%, Maturing December 17, 2018	497	496,205
IG Investment Holdings, LLC	Term Loan, Maturing October 31, 2019(2)	275	274,656
IMS Health Incorporated	Term Loan, 4.50%, Maturing August 25, 2017	1,968	1,982,692
Infor (US), Inc.	Term Loan, 5.25%, Maturing April 5, 2018	2,796	2,829,133
KAR Auction Services, Inc.	Term Loan, 5.00%, Maturing May 19, 2017	765	769,959
Kronos Incorporated	Term Loan, Maturing October 25, 2019(2)	575	576,437
Language Line, LLC	Term Loan, 6.25%, Maturing June 20, 2016	724	719,772
Meritas LLC	Term Loan, 7.50%, Maturing July 28, 2017	378	377,550
Monitronics International Inc.	Term Loan, 5.50%, Maturing March 16, 2018	323	326,474
Quintiles Transnational Corp.	Term Loan, 4.50%, Maturing June 8, 2018	200	200,750
Quintiles Transnational Corp.	Term Loan, 5.00%, Maturing June 8, 2018	2,296	2,314,879
SunGard Data Systems, Inc.	Term Loan, 3.90%, Maturing February 26, 2016	1,240	1,245,453
SunGard Data Systems, Inc.	Term Loan, 3.97%, Maturing February 28, 2017	984	988,538
Trans Union, LLC	Term Loan, 5.50%, Maturing February 12, 2018	985	995,589
Travelport LLC	Term Loan, 4.86%, Maturing August 21, 2015	311	297,698
Travelport LLC	Term Loan, 4.86%, Maturing August 21, 2015	1,005	962,445
Travelport LLC	Term Loan, 4.86%, Maturing August 21, 2015	58	55,413
U.S. Security Holdings, Inc.	Term Loan, 6.00%, Maturing July 28, 2017	65	65,442
U.S. Security Holdings, Inc.	Term Loan, 6.00%, Maturing July 28, 2017	331	334,353
West Corporation	Term Loan, 5.50%, Maturing July 15, 2016	596	602,501
West Corporation	Term Loan, 5.50%, Maturing July 15, 2016	989	1,000,833
West Corporation	Term Loan, 5.75%, Maturing June 29, 2018	399	403,987
			32,834,270

債務者	細目	額面(千 米ドル)	時価(米ド ル)
ケーブルおよび衛星 放送 - 2.4%			
Atlantic Broadband Finance, LLC	Term Loan, 5.25%, Maturing April 4, 2019	474	476,859
Cequel Communications, LLC	Term Loan, 4.00%, Maturing February 14, 2019	1,692	1,696,786
Charter Communications Operating, LLC	Term Loan, 3.47%, Maturing September 6, 2016	1,131	1,136,888
Charter Communications Operating, LLC	Term Loan, 4.00%, Maturing May 15, 2019	448	451,276
Mediacom Illinois, LLC	Term Loan, 1.68%, Maturing January 30, 2015	1,405	1,381,090
UPC Financing Partnership	Term Loan, 3.71%, Maturing December 30, 2016	378	376,123
UPC Financing Partnership	Term Loan, 3.71%, Maturing December 29, 2017	1,445	1,442,696
			6,961,718
化学およびプラス ティック - 3.9%			

Emerald Performance Materials, LLC	Term Loan, 6.75%, Maturing May 18, 2018	249	252,180
Harko C.V.	Term Loan, 5.75%, Maturing August 2, 2017	272	274,207
Houghton International, Inc.	Term Loan, 6.75%, Maturing January 29, 2016	1,123	1,132,989
Huntsman International, LLC	Term Loan, 2.79%, Maturing April 19, 2017	2,199	2,196,309
Ineos US Finance LLC	Term Loan, 6.50%, Maturing May 4, 2018	1,169	1,187,145
Momentive Performance Materials Inc.	Term Loan, 3.75%, Maturing May 5, 2015	249	248,439
Momentive Performance Materials USA Inc.	Term Loan, 3.75%, Maturing May 5, 2015	484	482,670
Momentive Specialty Chemicals Inc.	Term Loan, 4.00%, Maturing May 5, 2015	1,362	1,358,965
Momentive Specialty Chemicals Inc.	Term Loan, 4.13%, Maturing May 5, 2015	585	583,532
Omnova Solutions Inc.	Term Loan, 5.50%, Maturing May 31, 2017	737	743,323
Styron S.A.R.L., LLC	Term Loan, 8.00%, Maturing August 2, 2017	571	546,965
Tronox Pigments (Netherlands) B.V.	Term Loan, 4.25%, Maturing February 8, 2018	69	70,058
Tronox Pigments (Netherlands) B.V.	Term Loan, 4.25%, Maturing February 8, 2018	255	256,720
Univar Inc.	Term Loan, 5.00%, Maturing June 30, 2017	2,083	2,066,046
			11,399,548

債務者	細目	額面(千 米ドル)	時価(米ド ル)
衣料 / 繊維 - 0.2%			
Ascena Retail Group, Inc.	Term Loan, 4.75%, Maturing June 14, 2018	299	301,307
Wolverine Worldwide, Inc.	Term Loan, 5.25%, Maturing July 31, 2019	200	202,375
			503,682
複合 - 2.2%			
Rexnord Corporation	Term Loan, 4.50%, Maturing April 2, 2018	1,191	1,200,677
RGIS Services, LLC	Term Loan, 4.61%, Maturing October 18, 2016	1,671	1,666,798
RGIS Services, LLC	Term Loan, 5.50%, Maturing October 18, 2017	473	474,385
Spectrum Brands, Inc.	Term Loan, 5.02%, Maturing June 17, 2016	1,129	1,133,538
Walter Energy, Inc.	Term Loan, 5.75%, Maturing April 2, 2018	1,910	1,887,706
			6,363,104
コンテナおよびガラス製品 - 0.8%			
BWAY Corporation	Term Loan, 5.25%, Maturing February 23, 2018	68	68,068
BWAY Corporation	Term Loan, 5.25%, Maturing February 23, 2018	606	607,294
Pelican Products, Inc.	Term Loan, 7.00%, Maturing July 11, 2018	150	150,747
Reynolds Group Holdings Inc.	Term Loan, 4.75%, Maturing September 20, 2018	1,400	1,407,784
			2,233,893
化粧品 / トイレタリー - 0.4%			
Bausch & Lomb, Inc.	Term Loan, 5.25%, Maturing May 17, 2019	1,022	1,035,218
			1,035,218

債務者	細目	額面(千 米ドル)	時価(米ド ル)
ドラッグ - 1.1%			
Aptalis Pharma, Inc.	Term Loan, 5.50%, Maturing February 10, 2017	761	765,245
Par Pharmaceutical Companies, Inc.	Term Loan, 5.00%, Maturing September 30, 2019	375	374,833
Warner Chilcott Company, LLC	Term Loan, 4.25%, Maturing March 15, 2018	393	395,047
Warner Chilcott Corporation	Term Loan, 4.25%, Maturing March 15, 2018	299	300,045
Warner Chilcott Corporation	Term Loan, 4.25%, Maturing March 15, 2018	786	790,094
WC Luxco S.a.r.l.	Term Loan, 4.25%, Maturing March 15, 2018	540	543,189
			3,168,453

環境サービスおよび 機器 - 0.3%			
ADS Waste Holdings	Term Loan, 5.25%, Maturing September 11, 2019	625	631,575
Progressive Waste Solutions Ltd.	Term Loan, Maturing October 11, 2019(2)	175	176,641
			808,216

電子機器 / 電器 - 6.7%			
Aeroflex Incorporated	Term Loan, 5.75%, Maturing May 9, 2018	943	945,935
Aspect Software, Inc.	Term Loan, 6.25%, Maturing May 6, 2016	1,064	1,049,058
Attachmate Corporation	Term Loan, 7.25%, Maturing November 22, 2017	1,030	1,042,161
Cinedigm Digital Funding I, LLC	Term Loan, 5.25%, Maturing April 29, 2016	336	339,365
CommScope, Inc.	Term Loan, 4.25%, Maturing January 12, 2018	1,404	1,415,907
CompuCom Systems, Inc.	Term Loan, 6.50%, Maturing October 2, 2018	250	250,469
DG FastChannel, Inc.	Term Loan, 5.75%, Maturing July 26, 2018	819	790,740
Eagle Parent, Inc.	Term Loan, 5.00%, Maturing May 16, 2018	1,383	1,392,523
Freescale Semiconductor, Inc.	Term Loan, 4.46%, Maturing December 1, 2016	1,784	1,748,264
Hyland Software, Inc.	Term Loan, Maturing October 29, 2019(2)	125	125,208
Magic Newco LLC	Term Loan, 7.25%, Maturing December 12, 2018	550	552,406

債務者	細目	額面(千 米ドル)	時価(米ド ル)
電子機器 / 電器 - 6.7% (続き)			
Microsemi Corporation	Term Loan, 4.00%, Maturing February 2, 2018	624	629,320
NeuStar, Inc.	Term Loan, 5.00%, Maturing November 8, 2018	396	400,455
Nxp B.V.	Term Loan, 4.50%, Maturing March 3, 2017	761	772,954
Nxp B.V.	Term Loan, 5.50%, Maturing March 3, 2017	446	455,710
Nxp B.V.	Term Loan, 5.25%, Maturing March 19, 2019	622	631,721
Open Solutions, Inc.	Term Loan, 2.44%, Maturing January 23, 2014	906	875,796
Rovi Solutions Corporation	Term Loan, 4.00%, Maturing March 29, 2019	299	293,276

Sensata Technologies Finance Company, LLC	Term Loan, Maturing May 11, 2018(2)	764	767,494
Serena Software, Inc.	Term Loan, 4.22%, Maturing March 10, 2016	916	909,072
Shield Finance Co. S.A.R.L.	Term Loan, 6.50%, Maturing May 10, 2019	998	1,003,734
SkillSoft Corporation	Term Loan, 5.00%, Maturing May 26, 2017	611	618,142
Spansion LLC	Term Loan, 4.75%, Maturing February 9, 2015	487	492,976
Vertafore, Inc.	Term Loan, Maturing July 29, 2016(2)	500	502,083
Wall Street Systems, Inc.	Term Loan, Maturing October 24, 2019(2)	750	740,625
Web.com Group, Inc.	Term Loan, 7.00%, Maturing October 27, 2017	878	879,077
			19,624,471

機器リース - 0.8%

BakerCorp International, Inc.	Term Loan, 5.00%, Maturing June 1, 2018	444	446,708
Delos Aircraft Inc.	Term Loan, 4.75%, Maturing April 12, 2016	450	457,313
Flying Fortress Inc.	Term Loan, 5.00%, Maturing June 30, 2017	1,300	1,322,750
			2,226,771

債務者	細目	額面(千 米ドル)	時価(米ド ル)
-----	----	--------------	-------------

金融仲介 - 2.8%

American Capital Holdings, Inc.	Term Loan, 5.50%, Maturing August 22, 2016	275	277,063
Asset Acceptance Capital Corp.	Term Loan, 8.75%, Maturing November 14, 2017	529	534,669
Citco III Limited	Term Loan, 5.50%, Maturing June 29, 2018	889	897,082
First Data Corporation	Term Loan, 2.96%, Maturing September 24, 2014	22	21,793
First Data Corporation	Term Loan, 2.96%, Maturing September 24, 2014	44	44,455
First Data Corporation	Term Loan, 4.21%, Maturing March 23, 2018	404	387,773
First Data Corporation	Term Loan, 5.21%, Maturing September 24, 2018	400	393,083
Grosvenor Capital Management Holdings, LLP	Term Loan, 4.25%, Maturing December 5, 2016	915	900,222
Hamilton Lane Advisors, LLC	Term Loan, 6.50%, Maturing February 23, 2018	268	268,125
Harbourvest Partners, LLC	Term Loan, 6.25%, Maturing December 16, 2016	329	330,155
iPayment, Inc.	Term Loan, 5.75%, Maturing May 8, 2017	919	917,457
LPL Holdings, Inc.	Term Loan, 2.71%, Maturing March 29, 2017	293	289,210
Mercury Payment Systems Canada, LLC	Term Loan, Maturing July 3, 2017(2)	500	505,000
Nuveen Investments, Inc.	Term Loan, 5.85%, Maturing May 12, 2017	1,477	1,478,386
Nuveen Investments, Inc.	Term Loan, 5.84%, Maturing May 13, 2017	836	837,850
Vantiv, LLC	Term Loan, 3.75%, Maturing March 27, 2019	174	174,669
			8,256,992

食料品 - 2.9%

AdvancePierre Foods, Inc.	Term Loan, 5.75%, Maturing July 10, 2017	425	429,073
American Seafoods Group LLC	Term Loan, 4.25%, Maturing March 16, 2018	912	904,246

Blue Buffalo Company, Ltd.	Term Loan, 6.50%, Maturing August 8, 2019	400	403,000
DeI Monte Foods Company	Term Loan, 4.50%, Maturing March 8, 2018	2,082	2,081,679
JBS USA Holdings Inc.	Term Loan, 4.25%, Maturing May 25, 2018	2,024	2,024,375
NBTY, Inc.	Term Loan, 4.25%, Maturing October 2, 2017	1,801	1,812,315
Windsor Quality Food Company Ltd.	Term Loan, 5.00%, Maturing February 16, 2017	714	714,000
			8,368,688

債務者	細目	額面(千 米ドル)	時価(米ド ル)
-----	----	--------------	-------------

食料サービス - 3.0%

Burger King Corporation	Term Loan, 3.75%, Maturing September 27, 2019	700	703,719
DineEquity, Inc.	Term Loan, 4.25%, Maturing October 19, 2017	577	581,548
Dunkin' Brands, Inc.	Term Loan, 4.00%, Maturing November 23, 2017	2,110	2,119,910
Landry's, Inc.	Term Loan, 6.50%, Maturing April 24, 2018	448	453,254
OSI Restaurant Partners, LLC	Term Loan, 4.75%, Maturing October 24, 2019	950	954,037
P.F. Chang's China Bistro Inc.	Term Loan, 6.25%, Maturing July 2, 2019	150	151,937
US Foods, Inc.	Term Loan, 5.75%, Maturing March 31, 2017	1,982	1,957,092
Wendy's International, Inc.	Term Loan, 4.75%, Maturing May 15, 2019	1,675	1,692,623
			8,614,120

食料/ドラッグ - 小
売 - 1.4%

General Nutrition Centers, Inc.	Term Loan, 3.75%, Maturing March 2, 2018	1,668	1,672,370
Pantry, Inc. (The)	Term Loan, 5.75%, Maturing August 2, 2019	150	151,187
Rite Aid Corporation	Term Loan, 1.97%, Maturing June 4, 2014	839	832,826
Rite Aid Corporation	Term Loan, 4.50%, Maturing March 2, 2018	1,368	1,365,217
			4,021,600

ヘルスケア - 11.6%

Alere, Inc.	Term Loan, 4.75%, Maturing June 30, 2017	1,312	1,322,203
Alliance Healthcare Services, Inc.	Term Loan, 7.25%, Maturing June 1, 2016	885	871,945
Ardent Medical Services, Inc.	Term Loan, 6.50%, Maturing September 15, 2015	825	827,195
AssuraMed	Term Loan, Maturing October 23, 2019(2)	300	301,750
Aveta, Inc.	Term Loan, 8.50%, Maturing April 4, 2017	229	228,737
Aveta, Inc.	Term Loan, 8.50%, Maturing April 4, 2017	229	228,737
Aveta, Inc.	Term Loan, Maturing October 9, 2017(2)	246	244,822
Aveta, Inc.	Term Loan, Maturing October 26, 2017(2)	179	178,053

債務者	細目	額面(千 米ドル)	時価(米ド ル)
-----	----	--------------	-------------

ヘルスケア - 11.6%
(続き)

Catalent Pharma Solutions Inc.	Term Loan, Maturing September 15, 2017(2)	370	373,720
Community Health Systems, Inc.	Term Loan, 3.92%, Maturing January 25, 2017	1,663	1,672,244
Convatec Inc.	Term Loan, 5.00%, Maturing December 22, 2016	150	151,125

CRC Health Corporation	Term Loan, 4.86%, Maturing November 16, 2015	979	953,187
DaVita, Inc.	Term Loan, Maturing September 2, 2019(2)	1,100	1,104,584
DJO Finance LLC	Term Loan, 5.21%, Maturing November 1, 2016	542	543,675
DJO Finance LLC	Term Loan, 6.25%, Maturing September 15, 2017	448	450,436
Drumm Investors LLC	Term Loan, 5.00%, Maturing May 4, 2018	997	963,128
Emdeon, Inc.	Term Loan, 5.00%, Maturing November 2, 2018	274	276,832
Grifols Inc.	Term Loan, 4.50%, Maturing June 1, 2017	1,554	1,572,166
Hanger Orthopedic Group, Inc.	Term Loan, 4.01%, Maturing December 1, 2016	1,960	1,970,135
HCA, Inc.	Term Loan, 3.61%, Maturing March 31, 2017	579	580,668
HCA, Inc.	Term Loan, 3.46%, Maturing May 1, 2018	1,893	1,897,595
Hologic Inc.	Term Loan, 4.50%, Maturing August 1, 2019	648	656,547
inVentiv Health, Inc.	Term Loan, 6.50%, Maturing August 4, 2016	1,955	1,912,072
inVentiv Health, Inc.	Term Loan, 6.75%, Maturing May 15, 2018	667	649,898
Kindred Healthcare, Inc.	Term Loan, 5.25%, Maturing June 1, 2018	443	437,872
Kinetic Concepts, Inc.	Term Loan, 7.00%, Maturing May 4, 2018	918	931,833
Medpace, Inc.	Term Loan, 6.50%, Maturing June 16, 2017	438	422,770
Multiplan, Inc.	Term Loan, 4.75%, Maturing August 26, 2017	1,058	1,064,178
MX USA, Inc.	Term Loan, 6.50%, Maturing April 28, 2017	199	198,005
One Call Medical, Inc.	Term Loan, 7.00%, Maturing August 16, 2019	300	301,500
Onex Carestream Finance LP	Term Loan, 5.00%, Maturing February 25, 2017	615	610,030
Pharmaceutical Product Development, Inc.	Term Loan, 6.25%, Maturing December 5, 2018	2,146	2,174,711
Radnet Management, Inc.	Term Loan, 5.51%, Maturing September 30, 2018	500	501,146
Select Medical Corporation	Term Loan, 5.50%, Maturing June 1, 2018	1,083	1,091,991

債務者	細目	額面(千 米ドル)	時価(米ド ル)
ヘルスケア - 11.6% (続き)			
Sheridan Holdings, Inc.	Term Loan, 6.00%, Maturing June 29, 2018	200	201,370
TriZetto Group, Inc. (The)	Term Loan, 4.75%, Maturing May 2, 2018	497	496,160
Truven Health Analytics Inc.	Term Loan, 5.75%, Maturing June 1, 2019	550	551,719
Valeant Pharmaceuticals International, Inc.	Term Loan, 4.25%, Maturing February 13, 2019	2,613	2,626,932
Valeant Pharmaceuticals International, Inc.	Term Loan, Maturing September 27, 2019(2)	650	653,575
Vanguard Health Holding Company II, LLC	Term Loan, 5.00%, Maturing January 29, 2016	1,612	1,623,541
			33,818,787
家財 - 0.3%			
Serta Simmons Holdings, LLC	Term Loan, 5.00%, Maturing October 1, 2019	1,025	1,026,068
			1,026,068
工業機器 - 1.0%			
Colfax Corporation	Term Loan, 4.50%, Maturing January 11, 2019	994	1,004,835

Generac Power Systems, Inc.	Term Loan, 6.25%, Maturing February 8, 2019	524	536,125
Grede LLC	Term Loan, 7.00%, Maturing April 3, 2017	294	294,735
Husky Injection Molding Systems Ltd.	Term Loan, 5.75%, Maturing June 29, 2018	500	507,422
Tank Holding Corp.	Term Loan, 5.50%, Maturing July 9, 2019	345	347,046
Terex Corporation	Term Loan, 4.50%, Maturing April 28, 2017	371	374,324
			3,064,487

債務者	細目	額面(千 米ドル)	時価(米ド ル)
保険 - 3.6%			
Alliant Holdings I, Inc.	Term Loan, 3.36%, Maturing August 21, 2014	1,400	1,398,193
AmWINS Group, Inc.	Term Loan, 5.75%, Maturing June 6, 2019	349	350,434
Applied Systems, Inc.	Term Loan, 5.50%, Maturing December 8, 2016	474	475,348
Asurion LLC	Term Loan, 5.50%, Maturing May 24, 2018	2,643	2,665,034
Asurion LLC	Term Loan - Second Lien, 9.00%, Maturing May 24, 2019	256	265,610
CCC Information Services, Inc.	Term Loan, 5.75%, Maturing November 11, 2015	477	479,943
CNO Financial Group, Inc.	Term Loan, 4.25%, Maturing September 20, 2016	325	327,437
CNO Financial Group, Inc.	Term Loan, Maturing September 20, 2018(2)	1,000	1,007,500
Cunningham Lindsey Group, Inc.	Term Loan, Maturing October 29, 2019(2)	750	751,406
Hub International Limited	Term Loan, 4.71%, Maturing June 13, 2017	952	959,578
Hub International Limited	Term Loan, 6.75%, Maturing December 13, 2017	243	245,563
Sedgwick CMS Holdings, Inc.	Term Loan, 5.00%, Maturing December 30, 2016	495	495,234
USI Holdings Corporation	Term Loan, 2.72%, Maturing May 5, 2014	1,092	1,092,608
			10,513,888

レジャー用品/活動/映画 - 4.4%			
Alpha D2 Limited	Term Loan, 6.00%, Maturing April 29, 2019	672	678,341
AMC Entertainment, Inc.	Term Loan, 4.25%, Maturing December 15, 2016	1,891	1,903,918
AMC Entertainment, Inc.	Term Loan, 4.75%, Maturing February 22, 2018	347	350,444
Bombardier Recreational Products, Inc.	Term Loan, 4.46%, Maturing June 28, 2016	985	991,709
Bright Horizons Family Solutions, Inc.	Term Loan, 4.22%, Maturing May 28, 2015	332	332,717
Clubcorp Club Operations, Inc.	Term Loan, 6.00%, Maturing November 30, 2016	492	496,483
Fender Musical Instruments Corporation	Term Loan, 2.47%, Maturing June 9, 2014	807	806,799
Live Nation Entertainment, Inc.	Term Loan, 4.50%, Maturing November 7, 2016	1,505	1,514,695

債務者	細目	額面(千 米ドル)	時価(米ド ル)
-----	----	--------------	-------------

レジャー用品/活動/映画 - 4.4% (続き)

Revolution Studios Distribution Company, LLC	Term Loan, 3.97%, Maturing December 21, 2014	599	490,059
SeaWorld Parks & Entertainment, Inc.	Term Loan, 4.00%, Maturing August 17, 2017	1,797	1,809,447
Six Flags Theme Parks, Inc.	Term Loan, 4.25%, Maturing December 20, 2018	850	856,637
Town Sports International Inc.	Term Loan, 5.75%, Maturing May 11, 2018	469	474,577
Warner Music Group Corp.	Term Loan, Maturing October 25, 2018(2)	200	201,000
Zuffa LLC	Term Loan, 2.25%, Maturing June 19, 2015	1,954	1,925,931
			12,832,757

宿泊およびカジノ - 1.2%

Caesars Entertainment Operating Company	Term Loan, 5.46%, Maturing January 26, 2018	1,721	1,549,731
Isle of Capri Casinos, Inc.	Term Loan, 4.75%, Maturing March 24, 2017	468	472,554
Las Vegas Sands LLC	Term Loan, 2.72%, Maturing November 23, 2016	796	795,920
LodgeNet Entertainment Corporation	Term Loan, 8.50%, Maturing April 4, 2014	608	473,697
Penn National Gaming, Inc.	Term Loan, Maturing July 16, 2018(2)	125	125,742
Pinnacle Entertainment, Inc.	Term Loan, 4.00%, Maturing March 19, 2019	199	200,244
			3,617,888

債務者	細目	額面(千米ドル)	時価(米ドル)
非鉄金属/鉱物 - 1.5%			
Arch Coal Inc.	Term Loan, 5.75%, Maturing May 16, 2018	823	830,593
Fairmount Minerals LTD	Term Loan, 5.25%, Maturing March 15, 2017	764	765,604
Noranda Aluminum Acquisition Corporation	Term Loan, 5.75%, Maturing February 24, 2019	373	377,090
Novelis, Inc.	Term Loan, 4.00%, Maturing March 10, 2017	1,995	1,996,995
Oxbow Carbon and Mineral Holdings LLC	Term Loan, 3.71%, Maturing May 8, 2016	37	36,943
United Distribution Group, Inc.	Term Loan, 7.50%, Maturing October 9, 2018	400	386,000
			4,393,225

石油およびガス - 3.1%

Buffalo Gulf Coast Terminals LLC	Term Loan, 7.50%, Maturing October 31, 2017	248	252,450
Citgo Petroleum Corporation	Term Loan, 9.00%, Maturing June 23, 2017	929	946,617
Crestwood Holdings LLC	Term Loan, 9.75%, Maturing March 26, 2018	414	420,267
Energy Transfer Equity, L.P.	Term Loan, 3.75%, Maturing March 24, 2017	975	975,880
Gibson Energy ULC	Term Loan, 4.75%, Maturing June 15, 2018	796	805,453
MEG Energy Corp.	Term Loan, 4.00%, Maturing March 16, 2018	1,609	1,618,303
Obsidian Holdings LLC	Term Loan, 6.75%, Maturing November 2, 2015	579	579,357

Plains Exploration & Production	Term Loan, Maturing September 13, 2019(2)	700	704,063
Samson Investment Company	Term Loan - Second Lien, 6.00%, Maturing September 25, 2018	275	277,879
Sheridan Production Partners I, LLC	Term Loan, 5.00%, Maturing September 14, 2019	659	660,310
Sheridan Production Partners I, LLC	Term Loan, 5.00%, Maturing September 25, 2019	53	53,443
Sheridan Production Partners I, LLC	Term Loan, 5.00%, Maturing September 25, 2019	87	87,497
Tallgrass Energy Partners, LP	Term Loan, Maturing October 25, 2018(2)	775	776,453
Tervita Corporation	Term Loan, Maturing November 14, 2014(2)	1,000	984,792
			9,142,764

債務者	細目	額面（千米ドル）	時価（米ドル）
出版 - 2.8%			
Ascend Learning, Inc.	Term Loan, 5.75%, Maturing May 23, 2017	672	673,790
Cengage Learning Acquisitions, Inc.	Term Loan, 2.47%, Maturing July 3, 2014	481	459,914
GateHouse Media Operating, Inc.	Term Loan, 2.22%, Maturing August 28, 2014	1,965	678,422
Getty Images, Inc.	Term Loan, 4.75%, Maturing September 13, 2019	1,575	1,583,663
Interactive Data Corporation	Term Loan, 4.50%, Maturing February 12, 2018	1,600	1,612,142
Laureate Education, Inc.	Term Loan, 5.25%, Maturing June 18, 2018	1,919	1,914,307
MediaNews Group	Term Loan, 8.50%, Maturing March 19, 2014	248	241,374
Merrill Communications, LLC	Term Loan, 9.75%, Maturing December 24, 2012	449	448,216
Nielsen Finance LLC	Term Loan, 3.97%, Maturing May 2, 2016	481	484,351
			8,096,179

ラジオおよびテレビ - 3.2%			
Cumulus Media Holdings Inc.	Term Loan, 5.75%, Maturing September 17, 2018	2,752	2,772,101
Entercom Radio, LLC	Term Loan, 6.25%, Maturing November 23, 2018	232	233,288
Foxco Acquisition Sub, LLC	Term Loan, 5.50%, Maturing July 31, 2017	450	456,750
Gray Television, Inc.	Term Loan, 3.59%, Maturing October 15, 2019	675	679,219
Local TV Finance, LLC	Term Loan, 4.22%, Maturing May 7, 2015	1,705	1,713,931
Mission Broadcasting, Inc.	Term Loan, 5.00%, Maturing September 30, 2016	219	219,753
Nexstar Broadcasting, Inc.	Term Loan, 5.00%, Maturing September 30, 2016	835	837,433
Raycom TV Broadcasting, Inc.	Term Loan, 4.25%, Maturing May 31, 2017	469	466,717
Univision Communications Inc.	Term Loan, 4.46%, Maturing March 31, 2017	1,977	1,940,078
			9,319,270

債務者	細目	額面（千米ドル）	時価（米ドル）
小売（食料およびドラッグを除く） - 4.1%			

99 Cents Only Stores	Term Loan, 5.25%, Maturing January 11, 2019	995	1,008,184
David's Bridal, Inc.	Term Loan, 5.00%, Maturing October 11, 2019	225	224,930
Evergreen Acqco 1 LP	Term Loan, 5.00%, Maturing July 9, 2019	249	250,518
FTD, Inc.	Term Loan, 4.75%, Maturing June 11, 2018	650	653,889
Harbor Freight Tools USA, Inc.	Term Loan, 5.50%, Maturing November 14, 2017	349	353,053
J Crew Group, Inc.	Term Loan, 4.75%, Maturing March 7, 2018	1,453	1,456,118
Jo-Ann Stores, Inc.	Term Loan, 4.75%, Maturing March 16, 2018	1,703	1,705,690
National Vision, Inc.	Term Loan, 7.00%, Maturing August 2, 2018	274	278,427
Neiman Marcus Group, Inc. (The)	Term Loan, 4.75%, Maturing May 16, 2018	1,125	1,129,731
Ollie's Bargain Outlet, Inc.	Term Loan, 6.25%, Maturing September 27, 2019	150	150,562
Petco Animal Supplies, Inc.	Term Loan, 4.50%, Maturing November 24, 2017	1,911	1,923,135
ServiceMaster Company	Term Loan, 4.46%, Maturing January 31, 2017	1,713	1,723,335
Visant Holding Corp.	Term Loan, 5.25%, Maturing December 22, 2016	1,014	979,307
Wilton Brands LLC	Term Loan, 7.50%, Maturing August 30, 2018	225	227,391
			12,064,270

鉄鋼 - 2.1%

Essar Steel Algoma, Inc.	Term Loan, 8.75%, Maturing September 19, 2014	725	734,062
FMG America Finance, Inc.	Term Loan, 5.25%, Maturing October 18, 2017	2,025	2,019,937
JMC Steel Group, Inc.	Term Loan, 4.75%, Maturing April 3, 2017	2,327	2,356,328
Patriot Coal Corporation	Term Loan, 9.25%, Maturing October 4, 2013	275	277,063
SunCoke Energy, Inc.	Term Loan, 4.00%, Maturing July 26, 2018	272	272,921
Waupaca Foundry, Inc.	Term Loan, 8.50%, Maturing June 29, 2017	222	224,965
WireCo WorldGroup, Inc.	Term Loan, 6.00%, Maturing February 15, 2017	225	227,813
			6,113,089

債務者	細目	額面(千 米ドル)	時価(米ド ル)
陸上輸送 - 0.9%			
Hertz Corporation (The)	Term Loan, 3.75%, Maturing March 9, 2018	1,650	1,648,070
Hertz Corporation (The)	Term Loan, Maturing March 11, 2018(2)	1,100	1,097,938
			2,746,008

通信 - 3.9%

Alaska Communications Systems Holdings, Inc.	Term Loan, 5.50%, Maturing October 21, 2016	639	593,123
Cellular South, Inc.	Term Loan, 4.50%, Maturing July 27, 2017	469	470,235
Cricket Communications, Inc.	Term Loan, 4.75%, Maturing October 10, 2019	650	654,062

Crown Castle International Corporation	Term Loan, Maturing January 31, 2019(2)	1,000	1,006,938
Intelsat Jackson Holdings Ltd.	Term Loan, 4.50%, Maturing April 2, 2018	3,156	3,184,199
MetroPCS Wireless, Inc.	Term Loan, 4.00%, Maturing March 16, 2018	1,169	1,174,116
Midcontinent Communications	Term Loan, 4.00%, Maturing December 30, 2016	967	966,899
NTELOS Inc.	Term Loan, 4.00%, Maturing August 7, 2015	905	908,914
SBA Finance	Term Loan, 3.75%, Maturing September 27, 2019	125	125,781
Syniverse Holdings, Inc.	Term Loan, 5.00%, Maturing April 23, 2019	648	652,427
Telesat LLC	Term Loan, 4.25%, Maturing March 28, 2019	1,397	1,404,530
Windstream Corporation	Term Loan, 4.00%, Maturing August 8, 2019	324	326,619
			11,467,843

債務者	細目	額面(千米ドル)	時価(米ドル)
公益 - 1.7%			
Calpine Corporation	Term Loan, 4.50%, Maturing April 2, 2018	518	520,752
Calpine Corporation	Term Loan, 4.50%, Maturing April 2, 2018	1,791	1,798,394
Calpine Corporation	Term Loan, 4.50%, Maturing September 27, 2019	275	275,894
Dynegy Midwest Generation LLC	Term Loan, 9.25%, Maturing August 4, 2016	272	283,140
Dynegy Power, LLC	Term Loan, 9.25%, Maturing August 4, 2016	495	518,358
LSP Madison Funding, LLC	Term Loan, 5.50%, Maturing June 28, 2019	399	402,990
Texas Competitive Electric Holdings Company, LLC	Term Loan, 4.75%, Maturing October 10, 2017	1,865	1,212,287
			5,011,815

シニア変動利付有価証券合計(認識された原価: 274,069,118米ドル) 273,859,748

普通株式 - 0.6%

銘柄名	数量	時価(米ドル)
自動車 - 0.1%		
Dayco Products, LLC(3)(4)	9,586	244,443
		244,443
食料サービス - 0.1%		
Buffets Restaurants Holdings, Inc.(3)(4)	18,253	165,190
		165,190
レジャー用品/活動/映画 - 0.2%		
Metro-Goldwyn-Mayer Holdings, Inc.(3)(4)	17,050	542,937
		542,937
出版 - 0.2%		
MediaNews Group, Inc.(3)(4)	33,396	700,640
		700,640
ラジオおよびテレビ - 0.0%(5)		
New Young Broadcasting Holding Co., Inc.(3)(4)	37	133,200
		133,200

普通株式合計(認識された原価:1,297,654米ドル)	1,786,410
------------------------------	-----------

ワラント - 0.8%

銘柄名	数量	時価(米ドル)
出版 - 0.7%		
Ion Media Networks, Inc., Expires 12/12/39(3)(4)	3,192	2,030,112
		2,030,112
ラジオおよびテレビ - 0.1%		
New Young Broadcasting Holding Co., Inc., Expires 12/24/24(3)(4)	100	360,000
		360,000
ワラント合計(認識された原価:1,030,630米ドル)		2,390,112

短期投資証券 - 10.0%

銘柄名	数量(千米ドル)	時価(米ドル)
Eaton Vance Cash Reserves Fund, LLC, 0.12%(6)	29,253	29,252,714
短期投資証券合計(認識された原価:29,252,714米ドル)		29,252,714
投資合計 - 105.3%		
(認識された原価:305,650,116米ドル)		307,288,984
一時借入ローン契約控除 - (0.0)%(5)		(164,189)
純投資 - 105.3%		
(認識された原価:305,485,927米ドル)		307,124,795
負債控除後その他の資産 - (5.3)%		(15,342,895)
純資産 - 100.0%		291,781,900

投資有価証券明細表のそれぞれの投資分野で示されたパーセンテージは純資産を基にしている。

(1) シニア変動利付有価証券(シニアローン)は、余剰のキャッシュフローから繰上返済を要求することや、債務者に自身の選択で返済を容認することがある。債務者が返済する程度は、契約上の必要性もしくは債務者の選択によるものであり、正確に予測することはできない。結果として、実際の残存期間は記載された規定の満期より短くなることもある。しかしながら、シニアローンの予想平均期間は、約2年から4年である。規定の利率は、シニアローン部分の契約全ての加重平均利率を表し、存在する場合は、一時借入ローン契約に係る契約費用を含む。シニアローンの利率は、日次、月次、四半期毎、あるいは半期毎に、基礎となる貸出利率にプレミアムを加算することにより、再算定されるものが多い。これらの基礎となる貸出金利は、第一に、ロンドン・インターバンク・オファード・レート(LIBOR)であり、第二に、単一もしくは多数の主要な米国銀行によって提示されるプライム・レート(Prime Rate)や譲渡性預金証書(CD)のレート、もしくは営利的貸し手により使用されるその他の基礎となる貸出利率である。

(2) このシニアローンは、2012年10月31日以降に、受渡しされ利率が決定される予定である

(3) 有価証券は、シニアローンの再構築に関連して取得されており、転売時に制限を受けることがある。

(4) 無利息証券である。

(5) 合計は、0.05%未満である。

(6) イートン・バンス・ポートフォリオが利用可能な関連当事者である投資会社であり、高格付けの米ドル建てマネー・マーケット投資証券に投資しているファンドである。表示の利回りは、2012年10月31日時点の7日間の年率換算利回りである。

(2) 資産・負債計算書

(米ドル表示)

資産	2012年10月31日現在
関連当事者以外に係る投資 - 評価額（認識された原価：276,233,213米ドル）	277,872,081
関連当事者に係る投資 - 評価額（認識された原価：29,252,714米ドル）	29,252,714
現金	2,436,616
未収利息	819,640
関連当事者に係る投資における未収利息	2,953
前払費用	16,004
資産合計	310,400,008
負債	
購入済投資に係る未払金	18,398,552
関連当事者に係る未払金：	
投資顧問会社報酬	122,269
未払費用	97,287
負債合計	18,618,108
投資者のポートフォリオの利益に帰属する純資産	291,781,900
純資産の源泉	
投資者の資本	290,143,032
未実現利益純額	1,638,868
合計	291,781,900

(3) 損益計算書

(米ドル表示)

投資収益	2012年10月31日終了年度
利息およびその他の収益	14,690,845
関連当事者に係る投資から割り当てられる収益	14,962
関連当事者に係る投資から割り当てられる費用	(1,918)
投資収益合計	14,703,889
費用	
投資顧問会社報酬	1,504,574
保管銀行報酬	141,656
法的および会計サービス	112,416
支払利息	9,777
雑費	7,935
費用合計	1,776,358
控除 -	
保管銀行報酬の減額	8
費用減額合計	8
純費用	1,776,350

純投資収益	12,927,539
実現および未実現利益（損失）	
実現純利益（損失） -	
投資取引	481,249
関連当事者に係る投資から割り当てられる投資取引	163
実現純利益	481,412
未実現利益（損失）変動額 -	
投資	6,962,665
未実現利益（損失）純変動額	6,962,665
実現および未実現利益	7,444,077
営業による純資産の純増加額	20,371,616

(4) 純資産変動計算書

(米ドル表示)

純資産の増加（減少）	2012年10月31日終了年度
営業によるもの -	
純投資収益	12,927,539
投資取引による実現純利益	481,412
投資による未実現利益（損失）純変動額	6,962,665
営業による純資産の純増加額	20,371,616
資本取引 -	
積立	55,454,425
引出	(122,764,635)
資本取引による純資産の純減少額	(67,310,210)
純資産の純減少額	(46,938,594)
純資産額	
期首時点	338,720,494
期末時点	291,781,900

「日本短期公社債マザーファンド」の状況

(1) 貸借対照表

	[平成25年 6月10日現在]
	金額(円)
資産の部	
流動資産	
コール・ローン	9,316,100
国債証券	39,964,216
未収利息	13
流動資産合計	49,280,329
資産合計	49,280,329
負債の部	
流動負債	

流動負債合計	-
負債合計	-
純資産の部	
元本等	
元本	49,035,116
剰余金	
剰余金又は欠損金（ ）	245,213
元本等合計	49,280,329
純資産合計	49,280,329
負債純資産合計	49,280,329

(2) 注記表

(重要な会計方針に係る事項に関する注記)

区 分	自 平成24年12月17日 至 平成25年 6月10日
有価証券の評価基準及び評価方法	国債証券 個別法に基づき、原則として時価で評価しております。 時価評価にあたっては、金融商品取引業者、銀行等の提示する価額（ただし、売気配は使用いたしません。）、価格情報会社の提供する価額又は日本証券業協会発表の売買参考統計値（平均値）に基づいて評価しております。

(貸借対照表に関する注記)

[平成25年 6月10日現在]	
1. 本報告書における開示対象ファンドの期末日における受益権の総数	49,035,116口
2. 本報告書における開示対象ファンドの期末における当該親投資信託の1単位当たりの純資産の額	
1口当たり純資産額	1.0050円
(1万口当たり純資産額)	(10,050円)

(金融商品に関する注記)

金融商品の状況に関する事項

区 分	自 平成24年12月17日 至 平成25年 6月10日
1. 金融商品に対する取組方針	当ファンドは、投資信託及び投資法人に関する法律第2条第4項に定める証券投資信託であり、信託約款に従い、有価証券等の金融商品に対して投資として運用することを目的としております。
2. 金融商品の内容及びリスク	当ファンドの投資している金融商品は、有価証券、コール・ローン等の金銭債権及び金銭債務であります。 当ファンドが投資している有価証券は、国債証券であり、金利変動リスク等の市場リスク、信用リスク及び流動性リスクを有しております。

3. 金融商品に係るリスクの管理体制	<p>コンプライアンス部門、運用企画部門において、投資対象の各種リスクのモニタリング、管理等を行い、運用部門への指示、牽制を行っております。</p> <p>また、社内の委員会において、各種リスクの評価、モニタリング結果の報告を行い、必要に応じ運用部門へ改善指示を行います。</p> <p>市場リスク 市場の変動率とファンドの基準価額の変動率を継続的に相対比較することやベンチマーク等と比較すること等により分析しております。</p> <p>信用リスク 組入銘柄の格付やその他発行体情報等を継続的に収集し分析しております。</p> <p>流動性リスク 市場流動性の状況を把握し、組入銘柄の一定期間における出来高や組入比率等を継続的に測定すること等により分析しております。</p>
4. 金融商品の時価等に関する事項についての補足説明	<p>市場価額がない、又は市場価格を時価と見なせない場合には、経営者により合理的に算定された価額で評価する場合があります。</p>

金融商品の時価等に関する事項

[平成25年 6月10日現在]	
1. 貸借対照表計上額、時価及び差額	<p>貸借対照表上の金融商品は、原則としてすべて時価評価されているため、貸借対照表計上額と時価との差額はありません。</p>
2. 時価の算定方法	<p>国債証券 「（重要な会計方針に係る事項に関する注記）」に記載しております。</p> <p>コール・ローン等の金銭債権及び金銭債務 これらの科目は短期間で決済されるため、帳簿価額は時価に近似していることから、当該帳簿価額を時価としております。</p>

（関連当事者との取引に関する注記）

	<p>自 平成24年12月17日 至 平成25年 6月10日</p>
	<p>該当事項はありません。</p>

（その他の注記）

1 元本の移動

[平成25年 6月10日現在]	
本報告書における開示対象ファンドの期首における当該親投資信託の元本額	44,058,009円
同期中における追加設定元本額	4,977,107円
同期中における一部解約元本額	- 円
同期末における元本の内訳	
みずほ・ブラックロック グローバル農業関連株ファンド	40,074,043円
新光豪ドル・ボンド・オープン（目標払出し型）Aコース	1,494,173円
新光豪ドル・ボンド・オープン（目標払出し型）Bコース	1,494,173円
短期ハイイールド債券ファンド（ヘッジあり）	995,620円
バンクローン・ファンド（ヘッジなし）	995,422円

バンクローン・ファンド（ヘッジあり）	3,981,685円
合 計	49,035,116円

2 有価証券関係

売買目的有価証券

種 類	[平成25年 6月10日現在]	
	当期間の損益に含まれた評価差額（円）	
国債証券		1,216
合 計		1,216

（注）「当期間」とは、当該親投資信託の計算期間の開始日から本報告書における開示対象ファンドの期末日までの期間を指しております。

3 デリバティブ取引等関係

取引の時価等に関する事項

種 類	[平成25年 6月10日現在]
	該当事項はありません。

（3）附属明細表

第1 有価証券明細表

（1）株式

該当事項はありません。

（2）株式以外の有価証券

種 類	銘 柄	券面総額（円）	評価額（円）	備 考
国債証券	第366回国庫短期証券	40,000,000	39,964,216	
	合 計	40,000,000	39,964,216	

第2 信用取引契約残高明細表

該当事項はありません。

第3 デリバティブ取引及び為替予約取引の契約額等及び時価の状況表

「注記表（デリバティブ取引等関係）」に記載しております。

2 【ファンドの現況】

【純資産額計算書】（平成25年7月31日現在）

「バンクローン・ファンド（ヘッジなし）」

資産総額	2,997,742,582 円
負債総額	91,273,861 円
純資産総額（ - ）	2,906,468,721 円

発行済口数	2,499,774,799 口
1万口当たり純資産額（ / ）	11,627 円

「バンクローン・ファンド（ヘッジあり）」

資産総額	4,704,272,806 円
負債総額	131,269,061 円
純資産総額（ - ）	4,573,003,745 円
発行済口数	4,519,989,789 口
1万口当たり純資産額（ / ）	10,117 円

（参考）

「日本短期公社債マザーファンド」

資産総額	54,586,506 円
負債総額	- 円
純資産総額（ - ）	54,586,506 円
発行済口数	54,308,224 口
1万口当たり純資産額（ / ）	10,051 円

第三部 【委託会社等の情報】

第1 【委託会社等の概況】

1 【委託会社等の概況】

< 訂正前 >

a . 資本金の額（平成24年9月末現在）

（略）

< 訂正後 >

a . 資本金の額（平成25年7月末現在）

（略）

b . 委託会社の機構

（口）組織図

< 訂正前 >

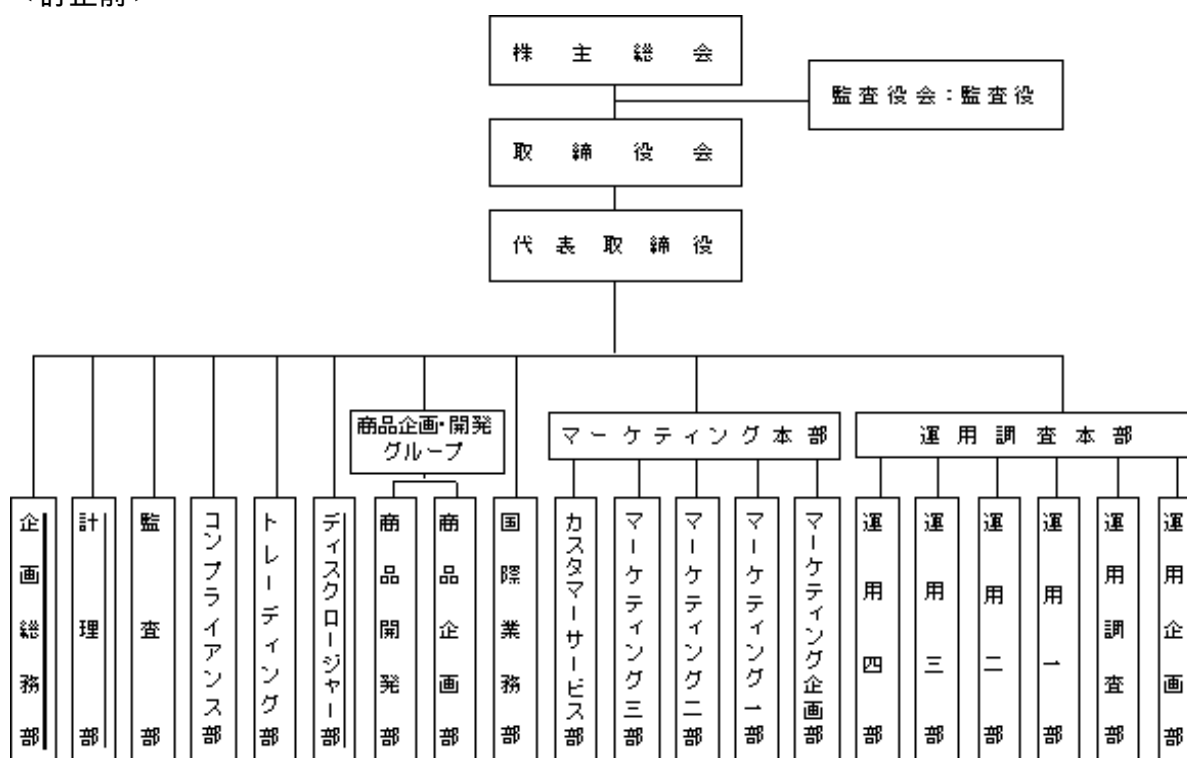

< 訂正後 >

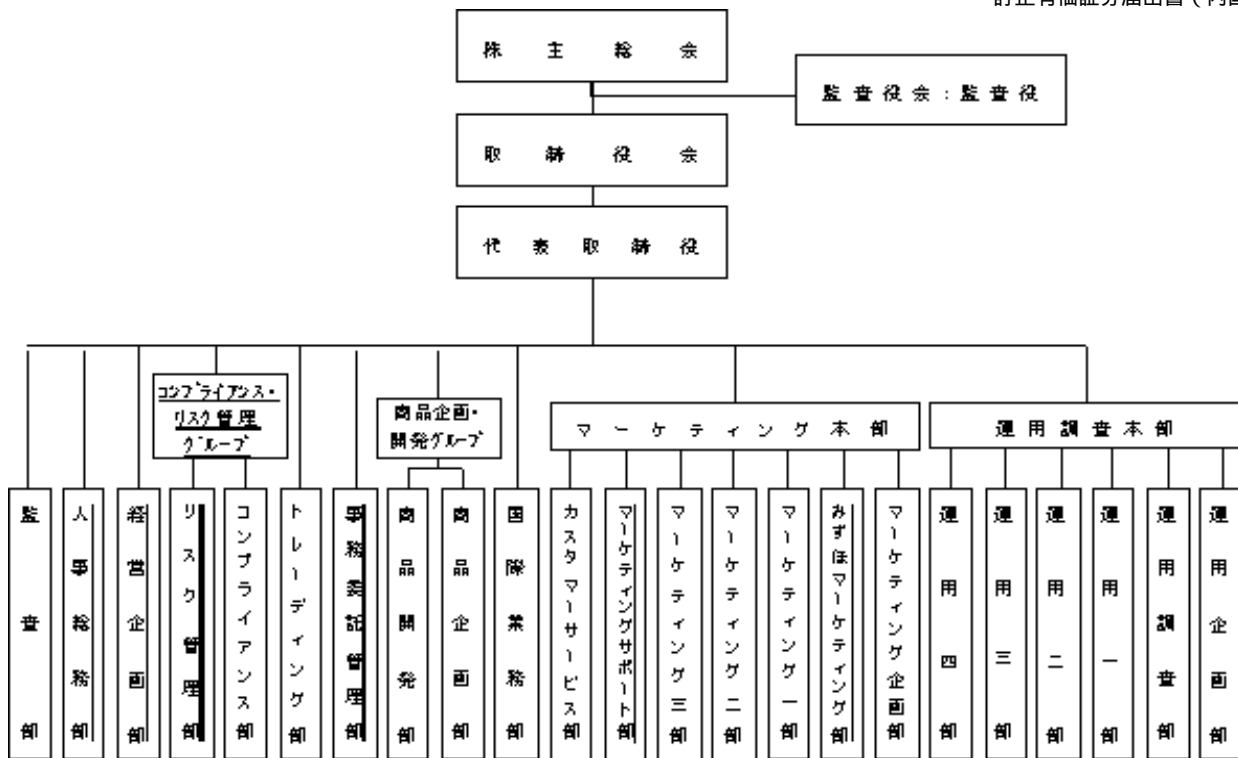

(八) 投資運用の意思決定機構

<訂正前>

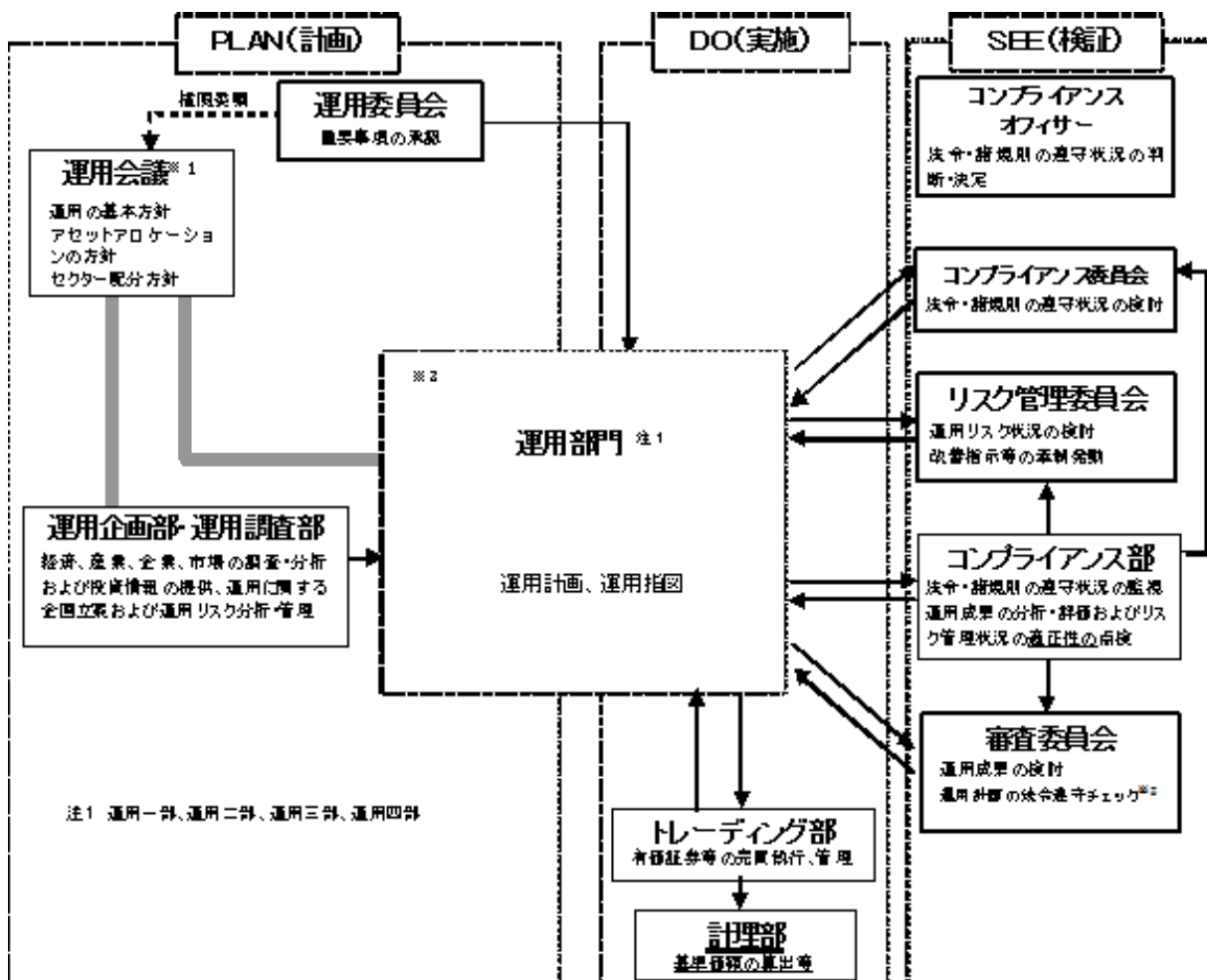

<訂正後>

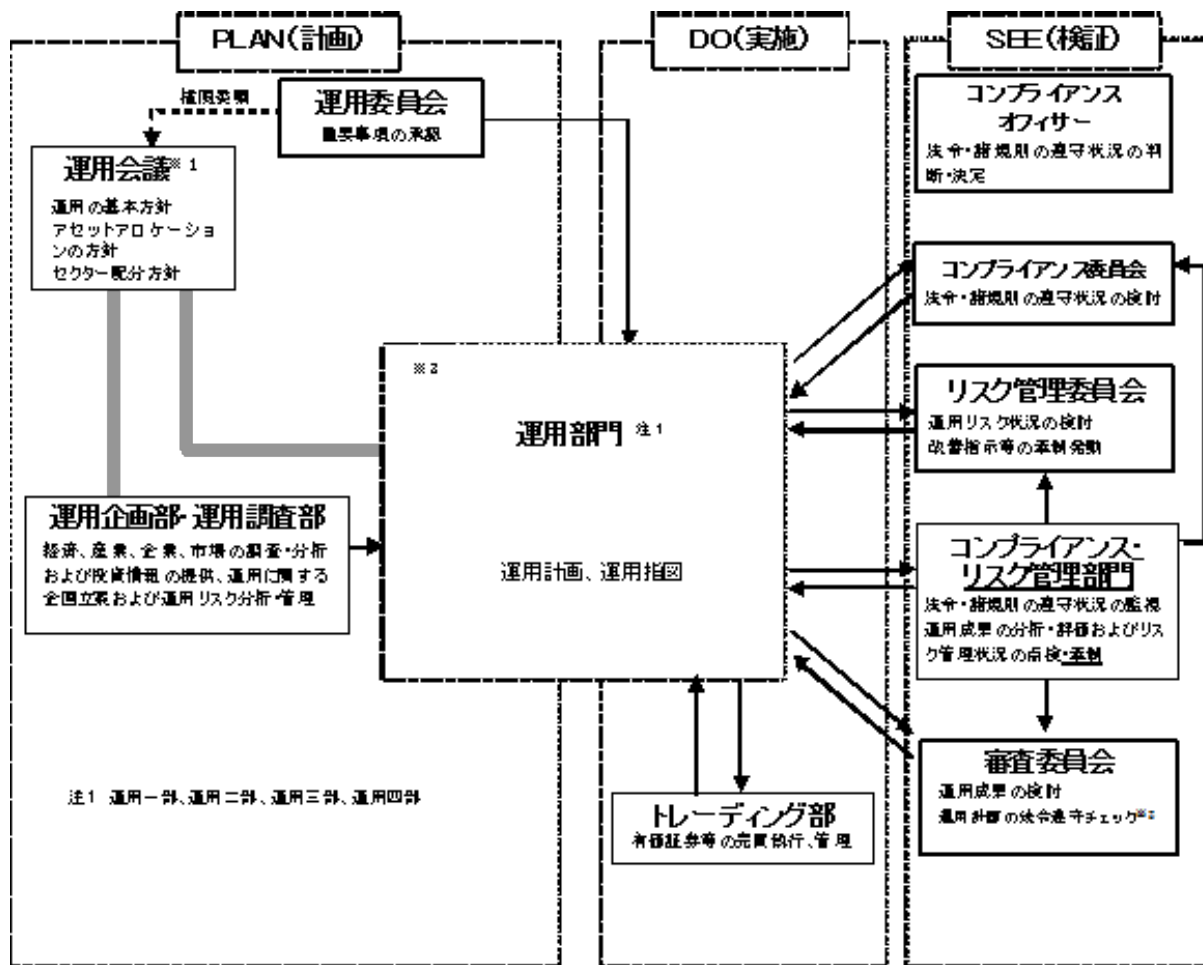

実線の矢印は情報の流れを示します。

※1 運用会議は運用企画部・運用調査部、運用部門(運用一部～四部)で構成されます。

※2 コンプライアンス・リスク管理部門およびコンプライアンスオフィサーによる運用計画の法令遵守チェックは取締役会からの委任を受けたものです。

※3 運用部門において、運用計画および運用指図の承認は各々の上位職者が行います。

2【事業の内容及び営業の概況】

<訂正前>

「投資信託及び投資法人に関する法律」に定める投資信託委託会社である委託者は、証券投資信託の設定を行うとともに「金融商品取引法」に定める金融商品取引業者としてその運用（投資運用業）を行っています。また、「金融商品取引法」に定める投資助言業務を行っています。

平成24年9月28日現在、委託者が運用を行っている証券投資信託（親投資信託は除きます。）は以下のとおりです。

(平成24年9月28日現在)

種類	ファンド本数	純資産額（百万円）
総合計	200	2,015,335
株式投資信託（合計）	171	1,605,181
単位型	1	2,128
追加型	170	1,603,053
公社債投資信託（合計）	29	410,154
単位型	2	783
追加型	27	409,370

<訂正後>

「投資信託及び投資法人に関する法律」に定める投資信託委託会社である委託者は、証券投資信託の設定を行うとともに「金融商品取引法」に定める金融商品取引業者としてその運用（投資運用業）を行っています。また、「金融商品取引法」に定める投資助言業務を行っています。

平成25年7月31日現在、委託者が運用を行っている証券投資信託（親投資信託は除きます。）は以下のとおりです。

（平成25年7月31日現在）

種類	ファンド本数	純資産額（百万円）
総合計	227	3,143,257
株式投資信託（合計）	198	2,503,147
単位型	3	14,349
追加型	195	2,488,798
公社債投資信託（合計）	29	640,109
単位型	2	931
追加型	27	639,178

3【委託会社等の経理状況】

原届出書の「第三部 委託会社等の情報 第1 委託会社等の概況 3 委託会社等の経理状況」の内容を更新します。

<更新後>

3 【委託会社等の経理状況】

1．財務諸表の作成方法について

委託会社である新光投信株式会社（以下「当社」という。）の財務諸表は、「財務諸表等の用語、様式及び作成方法に関する規則」（昭和38年大蔵省令第59号、以下「財務諸表等規則」という。）並びに同規則第2条の規定に基づき、「金融商品取引業等に関する内閣府令」（平成19年8月6日内閣府令第52号）により作成しております。

なお、財務諸表の金額は、千円未満の端数を切り捨てて記載しております。

2．監査証明について

当社は、金融商品取引法第193条の2第1項の規定に基づき、事業年度（平成24年4月1日から平成25年3月31日まで）の財務諸表について、新日本有限責任監査法人により監査を受けております。

(1) 【貸借対照表】

(単位：千円)

	前事業年度 (平成24年3月31日)	当事業年度 (平成25年3月31日)
資産の部		
流動資産		
現金及び預金	8,592,890	10,766,270
有価証券	6,903,772	5,259,693
貯蔵品	268	1,062
立替金	2,141	30,280
前払金	26,845	25,483
前払費用	18,185	20,286
未収入金	29	-
未収委託者報酬	1,805,198	1,891,689
未収運用受託報酬	105,245	86,074
未収収益	27,583	13,810
繰延税金資産	183,764	192,202
流動資産合計	17,665,924	18,286,853
固定資産		
有形固定資産		
建物（純額）	2 18,397	2 15,051
構築物（純額）	2 2,156	2 1,886
器具・備品（純額）	2 145,416	2 95,877
リース資産（純額）	2 3,064	2 680
建設仮勘定	6,663	-
有形固定資産合計	175,697	113,496
無形固定資産		
電話加入権	91	91
ソフトウェア	3 38,365	3 39,774
ソフトウェア仮勘定	6,554	-
無形固定資産合計	45,012	39,866
投資その他の資産		
投資有価証券	4,293,799	2,929,683
関係会社株式	77,100	77,100
長期差入保証金	125,621	125,515
長期繰延税金資産	65,901	8,695
前払年金費用	471,439	410,271
その他	22,000	10,632
貸倒引当金	13,350	-
投資その他の資産合計	5,042,512	3,561,898
固定資産合計	5,263,222	3,715,261
資産合計	22,929,146	22,002,115

(単位：千円)

	前事業年度 (平成24年3月31日)	当事業年度 (平成25年3月31日)
負債の部		
流動負債		
預り金	17,113	18,156
リース債務	6,508	1,206
未払金		
未払収益分配金	584	336
未払償還金	18,249	14,470
未払手数料	1,920,180	1,964,634
その他未払金	281,635	195,035
未払金合計	1,220,650	1,174,476
未払費用	388,419	402,634
未払法人税等	652,412	471,902
賞与引当金	257,200	299,000
役員賞与引当金	35,000	45,500
流動負債合計	2,577,303	2,412,875
固定負債		
長期リース債務	2,362	1,156
退職給付引当金	169,955	168,209
役員退職慰労引当金	75,625	80,416
執行役員退職慰労引当金	128,916	99,750
固定負債合計	376,859	349,532
負債合計	2,954,163	2,762,408
純資産の部		
株主資本		
資本金	4,524,300	4,524,300
資本剰余金		
資本準備金	2,761,700	2,761,700
資本剰余金合計	2,761,700	2,761,700
利益剰余金		
利益準備金	360,493	360,493
その他利益剰余金		
別途積立金	11,118,000	10,000,000
繰越利益剰余金	1,427,158	1,559,003
利益剰余金合計	12,905,651	11,919,497
自己株式	6,827	72,415
株主資本合計	20,184,823	19,133,081
評価・換算差額等		
その他有価証券評価差額金	209,840	106,625
評価・換算差額等合計	209,840	106,625
純資産合計	19,974,983	19,239,706
負債純資産合計	22,929,146	22,002,115

(2)【損益計算書】

(単位：千円)

	前事業年度 (自平成23年4月1日 至平成24年3月31日)	当事業年度 (自平成24年4月1日 至平成25年3月31日)
営業収益		
委託者報酬	19,353,740	19,893,907
運用受託報酬	196,866	170,563
営業収益合計	19,550,606	20,064,471

営業費用		
支払手数料	1 10,353,047	1 10,580,803
広告宣伝費	239,373	213,908
公告費	4,161	1,919
調査費		
調査費	258,007	275,599
委託調査費	2,747,489	2,855,086
図書費	6,390	5,332
調査費合計	3,011,888	3,136,017
委託計算費	502,554	533,813
営業雑経費		
通信費	38,375	37,161
印刷費	151,954	132,025
協会費	12,077	14,855
諸会費	2,867	3,088
その他	27,590	23,541
営業雑経費合計	232,865	210,672
営業費用合計	14,343,891	14,677,134
一般管理費		
給料		
役員報酬	92,370	93,516
給料・手当	1,276,693	1,395,728
賞与	228,039	221,930
給料合計	1,597,103	1,711,175
交際費	13,677	9,782
寄付金	7,752	2,465
旅費交通費	81,442	81,050
租税公課	44,308	52,119
不動産賃借料	200,662	211,739
賞与引当金繰入	257,200	299,000
役員賞与引当金繰入	35,000	45,500
役員退職慰労引当金繰入	36,761	28,335
退職給付費用	157,497	195,268
減価償却費	86,469	88,183
諸経費	490,232	533,744
一般管理費合計	3,008,107	3,258,364
営業利益	2,198,608	2,128,972

(単位：千円)

	前事業年度 (自 平成23年4月 1日 至 平成24年3月31日)	当事業年度 (自 平成24年4月 1日 至 平成25年3月31日)
営業外収益		
受取配当金	53,031	157,357
有価証券利息	39,104	12,764
受取利息	24,291	22,364
時効成立分配金・償還金	11,287	3,608
雑益	2,968	26,471
営業外収益合計	130,682	222,565
営業外費用		
支払利息	572	222

時効成立後支払分配金・償還金	3,264	1,339
雑損	6,174	22
営業外費用合計	10,011	1,585
経常利益	2,319,278	2,349,952
特別利益		
貸倒引当金戻入	-	1,982
投資有価証券売却益	10,098	146,334
特別利益合計	10,098	148,316
特別損失		
貸倒引当金繰入額	13,350	-
固定資産除却損	2 499	2 101
投資有価証券売却損	25,606	37,198
投資有価証券評価損	-	49,352
減損損失	441	4,291
特別損失合計	39,897	90,943
税引前当期純利益	2,289,480	2,407,325
法人税、住民税及び事業税	1,006,533	983,713
法人税等調整額	51,486	129,642
法人税等合計	955,047	854,070
当期純利益	1,334,432	1,553,255

(3) 【株主資本等変動計算書】

(単位：千円)

	前事業年度 (自 平成23年4月 1日 至 平成24年3月31日)	当事業年度 (自 平成24年4月 1日 至 平成25年3月31日)
株主資本		
資本金		
当期首残高	4,524,300	4,524,300
当期変動額		
当期変動額合計	-	-
当期末残高	4,524,300	4,524,300
資本剰余金		
資本準備金		
当期首残高	2,761,700	2,761,700
当期変動額		
当期変動額合計	-	-
当期末残高	2,761,700	2,761,700
利益剰余金		
利益準備金		
当期首残高	360,493	360,493
当期変動額		
当期変動額合計	-	-
当期末残高	360,493	360,493
その他利益剰余金		
別途積立金		
当期首残高	12,118,000	11,118,000
当期変動額		
別途積立金の取崩	1,000,000	1,118,000

当期変動額合計	1,000,000	1,118,000
当期末残高	11,118,000	10,000,000
繰越利益剰余金		
当期首残高	2,646,588	1,427,158
当期変動額		
剰余金の配当	3,553,863	2,539,409
別途積立金の取崩	1,000,000	1,118,000
当期純利益	1,334,432	1,553,255
当期変動額合計	1,219,430	131,845
当期末残高	1,427,158	1,559,003
利益剰余金合計		
当期首残高	15,125,082	12,905,651
当期変動額		
剰余金の配当	3,553,863	2,539,409
当期純利益	1,334,432	1,553,255
当期変動額合計	2,219,430	986,154
当期末残高	12,905,651	11,919,497

(単位：千円)

	前事業年度 (自平成23年4月1日 至平成24年3月31日)	当事業年度 (自平成24年4月1日 至平成25年3月31日)
自己株式		
当期首残高	6,827	6,827
当期変動額		
自己株式の取得	-	65,588
当期変動額合計	-	65,588
当期末残高	6,827	72,415
株主資本合計		
当期首残高	22,404,254	20,184,823
当期変動額		
剰余金の配当	3,553,863	2,539,409
当期純利益	1,334,432	1,553,255
自己株式の取得	-	65,588
当期変動額合計	2,219,430	1,051,742
当期末残高	20,184,823	19,133,081
評価・換算差額等		
その他有価証券評価差額金		
当期首残高	227,077	209,840
当期変動額		
株主資本以外の項目の当期変動額(純額)	17,237	316,465
当期変動額合計	17,237	316,465
当期末残高	209,840	106,625
純資産合計		
当期首残高	22,177,176	19,974,983
当期変動額		
剰余金の配当	3,553,863	2,539,409
当期純利益	1,334,432	1,553,255

自己株式の取得	-	65,588
株主資本以外の項目の当期変動額 （純額）	17,237	316,465
当期変動額合計	2,202,193	735,276
当期末残高	19,974,983	19,239,706

重要な会計方針

1．有価証券の評価基準及び評価方法

（1）満期保有目的の債券

償却原価法（定額法）

（2）関連会社株式

総平均法による原価法

（3）その他有価証券

時価のあるもの

決算期末日の市場価格等に基づく時価法（評価差額は、全部純資産直入法により処理し、売却原価は、総平均法により算定）

時価のないもの

総平均法による原価法

2．固定資産の減価償却の方法

（1）有形固定資産（リース資産を除く）

定率法。但し、平成10年4月1日以降に取得した建物（建物附属設備を除く）については定額法。

なお、主な耐用年数は以下のとおりであります。

建物 8～18年

構築物 20年

器具備品 2～20年

（会計上の見積りの変更と区別することが困難な会計方針の変更）

法人税法の改正に伴い、当期会計期間より、平成24年4月1日以後に取得した有形固定資産については、改正後の法人税法に基づく減価償却の方法に変更しております。なお、これによる営業利益、経常利益および税引前当期純利益に与える影響額は軽微であります。

（2）無形固定資産

定額法。

なお、自社利用のソフトウェアについては、社内における利用可能期間（5年）に基づく定額法により償却しております。

（3）リース資産

所有権移転外ファイナンス・リース取引に係るリース資産

リース期間を耐用年数とし、残存価額を零とする定率法を採用しております。

3．引当金の計上基準

（1）賞与引当金

従業員に対する賞与の支払いに備えるため、支給見込額の当期対応分を計上しております。

（2）役員賞与引当金

役員に対する賞与の支払いに備えるため、支給見込額の当期対応分を計上しております。

（3）退職給付引当金

従業員の退職給付に備えるため、当期末における退職給付債務及び年金資産の見込額に基づき、当期末において発生していると認められる額を計上しております。

過去勤務債務については、その発生時の従業員の平均残存勤務期間以内の年数（10年）による定額法により費用処理しております。

数理計算上の差異については、その発生時の従業員の平均残存勤務期間以内の一定の年数（10年）による定額法により発生翌期から費用処理することとしております。

（4）役員退職慰労引当金

役員の退職慰労金の支払いに備えるため、規程に基づく当期末要支給額を計上しております。

(5) 執行役員退職慰労引当金

執行役員の退職慰労金の支払いに備えるため、規程に基づく当期末要支給額を計上しております。

4. 外貨建の資産及び負債の本邦通貨への換算基準

外貨建金銭債権債務は、決算日の直物為替相場により円貨に換算し、換算差額は損益として処理しております。

5. その他財務諸表作成のための基本となる重要な事項

(1) 消費税等の会計処理

消費税等の会計処理は、税抜方式によっており、控除対象外消費税等は、当期の費用として処理しております。

(未適用の会計基準等)

「退職給付に関する会計基準」(企業会計基準第26号 平成24年5月17日)及び「退職給付に関する会計基準の適用指針」(企業会計基準適用指針第25号 平成24年5月17日)

概要

退職給付債務及び勤務費用の計算方法の改正(退職給付見込額の期間帰属方法について、期間定額基準のほか給付算定式基準の適用が可能となったほか、割引率の算定方法の改正等)

適用予定日

平成25年4月1日以後開始する事業年度の期末から適用予定

当該会計基準等の適用による影響

財務諸表作成時において財務諸表に与える影響は、現在評価中であります。

注記事項

(貸借対照表関係)

1. 各科目に含まれている関係会社に対するものは次のとおりであります。

	前事業年度 (平成24年3月31日)	当事業年度 (平成25年3月31日)
未払手数料	598,017千円	572,094千円

2. 資産の金額から直接控除している減価償却累計額(減損損失累計額を含む)の額

	前事業年度 (平成24年3月31日)	当事業年度 (平成25年3月31日)
有形固定資産の減価償却累計額	517,744千円	578,691千円

3. 無形固定資産の減価償却累計額

	前事業年度 (平成24年3月31日)	当事業年度 (平成25年3月31日)
無形固定資産の減価償却累計額	227,314千円	238,992千円

(損益計算書関係)

1. 各科目に含まれている関係会社に対するものは次のとおりであります。

	前事業年度 (自平成23年4月1日 至平成24年3月31日)	当事業年度 (自平成24年4月1日 至平成25年3月31日)
支払手数料	7,038,413千円	6,343,293千円

2. 固定資産除却損の内容は次のとおりであります。

	前事業年度	当事業年度
--	-------	-------

(自 平成23年4月1日 (自 平成24年4月1日
至 平成24年3月31日) 至 平成25年3月31日)

器具・備品	499千円	101千円
-------	-------	-------

(株主資本等変動計算書関係)

前事業年度(自 平成23年4月1日 至 平成24年3月31日)

1. 発行済株式に関する事項

株式の種類	当事業年度期首	増加	減少	当事業年度末
普通株式(株)	1,823,250	-	-	1,823,250

2. 自己株式に関する事項

株式の種類	当事業年度期首	増加	減少	当事業年度末
普通株式(株)	756	-	-	756

3. 配当に関する事項

(1) 配当金支払額

決議	株式の種類	配当金の総額(千円)	1株当たり配当額(円)	基準日	効力発生日
平成23年6月20日 定時株主総会	普通株式	1,002,371	550	平成23年3月31日	平成23年6月21日
平成24年2月28日 臨時株主総会	普通株式	2,551,491	1,400	平成24年2月9日	平成24年2月29日

当事業年度(自 平成24年4月1日 至 平成25年3月31日)

1. 発行済株式に関する事項

株式の種類	当事業年度期首	増加	減少	当事業年度末
普通株式(株)	1,823,250	-	-	1,823,250

2. 自己株式に関する事項

株式の種類	当事業年度期首	増加	減少	当事業年度末
普通株式(株)	756	8,630	-	9,386

(変動事由の概要)

普通株式の自己株式の株式数の増加8,630株は、平成24年6月18日の定時株主総会の決議に基づいて行った自己株式取得による増加であります。

3. 配当に関する事項

(1) 配当金支払額

決議	株式の種類	配当金の総額(千円)	1株当たり配当額(円)	基準日	効力発生日
平成24年12月25日 臨時株主総会	普通株式	2,539,409	1,400	平成24年11月28日	平成24年12月26日

(リース取引関係)

ファイナンス・リース取引(借主側)

所有権移転外ファイナンス・リース取引

(1) リース資産の内容

有形固定資産

主として、投信システム設備としてのサーバー、ネットワーク機器他(器具備品)であります。

(2) リース資産の減価償却方法

重要な会計方針の「2. 固定資産の減価償却の方法(3) リース資産」に記載のとおりであります。

(金融商品関係)

1. 金融商品の状況に関する事項

(1) 金融商品に対する取組方針

当社は、投資運用業を営んでおります。資金運用については、一時的な余資は有金利預金や有価証券などにより、通常取引条件から著しく乖離していないことを検証した上で行ってまいります。また現先取引などの引合いを要する取引については、原則として複数の提示条件を参考に最も有利と判断する条件で、適切かつ効率的に行っております。

なお、当社が運用を行う投資信託の商品性を適正に維持するための取得など、投資信託協会の規則に定める範囲において投資信託の取得及び処分を行っております。

(2) 金融商品の内容及びそのリスク

有価証券及び投資有価証券は、主に満期保有目的債券、その他有価証券（投資信託）、業務上の関係を有する企業の株式であり、発行体の信用リスクや市場価格の変動リスクに晒されております。

また営業債権である未収委託者報酬は、投資信託約款に基づき、信託財産より受け入れる委託者報酬のうち、信託財産に未払委託者報酬として計上された金額であり、信託財産は受託銀行において分別管理されていることから、当社の債権としてのリスクは、認識しておりません。

デリバティブ取引については、保有する有価証券の価格変動リスク回避を目的として為替予約を行っております。

(3) 金融商品に係るリスク管理体制

信用リスク（預金の預入先や債券の発行体の信用リスク）の管理

預金の預入先や債券の発行体の信用リスクについては、資金管理規程に従い、格付けの高い預入先や発行体に限定することにより、リスクの軽減を図っております。

また経営企画部が定期的に格付けをモニタリングし、それが資金管理規程に定める基準以下となった場合には、速やかに経営会議を開催し、残存期間などを総合的に勘案し、対処方法について決議を得る体制となっております。

市場リスク（価格変動リスク及び為替変動リスク）の管理

保有している債券、投資信託、株式の毎月末の時価など資金運用の状況については、資金管理規程に従い、経営企画部長が毎月定例取締役会において報告をしております。

また市場における価格変動リスク及び為替変動リスクについては、資金管理規程に従い、経営企画部が定期的に時価をモニタリングし、その中で時価が基準を超える下落となった場合には、速やかに経営会議を開催し、対処方法について決議を得る体制となっております。

流動性リスクの管理

資金繰りについては、経営企画部が作成した年度の資金計画を経営会議において報告し、それに基づいた管理を行っております。また手元流動性を一定額以上維持することなどにより、流動性リスクを管理しております。

(4) 金融商品の時価等に関する事項についての補足説明

金融商品の時価には、市場価格に基づく価額のほか、市場価格がない場合には合理的に算定された価額が含まれることがあります。当該価額の算定においては変動要因を織り込んでいるため、異なる前提条件などを採用することにより、当該価額が変動することもあります。

2. 金融商品の時価等に関する事項

貸借対照表計上額、時価及びこれらの差額については、次のとおりであります。なお、時価を把握することが極めて困難と認められるものは含まれておりません（（注）2. 参照）。

前事業年度（平成24年3月31日）

	貸借対照表計上額 (千円)	時価 (千円)	差額 (千円)
(1) 現金及び預金	8,592,890	8,592,890	-

(2) 有価証券及び投資有価証券 満期保有目的債券	1,502,185	1,506,150	3,964
其他有価証券	9,472,598	9,472,598	-
(3) 未収委託者報酬	1,805,198	1,805,198	-
(4) デリバティブ取引 ヘッジ会計が適用されて いないもの	24	24	-

当事業年度（平成25年3月31日）

	貸借対照表計上額 （千円）	時価 （千円）	差額 （千円）
(1) 現金及び預金	10,766,270	10,766,270	-
(2) 有価証券及び投資有価証券 満期保有目的債券	500,129	500,400	270
其他有価証券	7,490,195	7,490,195	-
(3) 未収委託者報酬	1,891,689	1,891,689	-

（注）1．金融商品の時価の算定方法並びに有価証券に関する事項

(1) 現金及び預金

これらは短期間で決済されるため、時価は帳簿価額にほぼ等しいことから、当該帳簿価額によっております。

(2) 有価証券及び投資有価証券

これらの時価について、債券は日本証券業協会発表の公社債店頭売買参考統計値の価格、投資信託は基準価額によっております。また譲渡性預金は短期間で決済されるため、時価は帳簿価額にほぼ等しいことから、当該帳簿価額によっております。

(3) 未収委託者報酬

これらは短期間で決済されるため、時価は帳簿価額にほぼ等しいことから、当該帳簿価額によっております。

（注）2．時価を把握することが極めて困難と認められる金融商品

区分	前事業年度 （平成24年3月31日）	当事業年度 （平成25年3月31日）
非上場株式	299,887	276,151

これらについては、市場価格がなく、時価を把握することが極めて困難と認められるため、「(2) 有価証券及び投資有価証券 其他有価証券」には含めておりません。

（注）3．金銭債権及び満期のある有価証券の決算日後の償還予定額

前事業年度（平成24年3月31日）

	1年以内 （千円）	1年超5年以内 （千円）	5年超10年以内 （千円）	10年超 （千円）
(1) 預金	8,592,815	-	-	-
(2) 有価証券及び投資有価証券 満期保有目的債券	1,000,000	500,000	-	-
其他有価証券	4,800,000	809,629	660,677	-
(3) 未収委託者報酬	1,805,198	-	-	-

当事業年度（平成25年3月31日）

	1年以内 （千円）	1年超5年以内 （千円）	5年超10年以内 （千円）	10年超 （千円）
(1) 預金	10,766,163	-	-	-

(2) 有価証券及び投資有価証券 満期保有目的債券	500,000	-	-	-
其他有価証券	4,258,263	357,062	1,056,875	-
(3) 未収委託者報酬	1,891,689	-	-	-

(有価証券関係)

1. 満期保有目的の債券

前事業年度（平成24年3月31日）

	種類	貸借対照表計上額 (千円)	時価 (千円)	差額 (千円)
時価が貸借対照表計上額を 超えるもの	(1)国債・地方債等	-	-	-
	(2)社債	1,502,185	1,506,150	3,964
	(3)その他	-	-	-
	小計	1,502,185	1,506,150	3,964
時価が貸借対照表計上額を 超えないもの	(1)国債・地方債等	-	-	-
	(2)社債	-	-	-
	(3)その他	-	-	-
	小計	-	-	-
合計		1,502,185	1,506,150	3,964

当事業年度（平成25年3月31日）

	種類	貸借対照表計上額 (千円)	時価 (千円)	差額 (千円)
時価が貸借対照表計上額を 超えるもの	(1)国債・地方債等	-	-	-
	(2)社債	500,129	500,400	270
	(3)その他	-	-	-
	小計	500,129	500,400	270
時価が貸借対照表計上額を 超えないもの	(1)国債・地方債等	-	-	-
	(2)社債	-	-	-
	(3)その他	-	-	-
	小計	-	-	-
合計		500,129	500,400	270

2. 関連会社株式

関連会社株式（当事業年度の貸借対照表計上額 77,100千円、前事業年度の貸借対照表計上額 77,100千円）は、市場価格がなく、時価を把握することが極めて困難と認められることから、記載しておりません。

3. その他有価証券

前事業年度（平成24年3月31日）

	種類	貸借対照表計上額 (千円)	取得原価 (千円)	差額 (千円)
貸借対照表計上額が取得原 価を超えるもの	(1)株式	-	-	-
	(2)債券	-	-	-
	国債・地方債等	-	-	-
	社債	-	-	-
	その他	-	-	-
	(3)その他	580,313	505,000	75,313
	小計	580,313	505,000	75,313

貸借対照表計上額が取得原価を超えないもの	(1)株式	41,123	45,457	4,333
	(2)債券			
	国債・地方債等	-	-	-
	社債	1,002,560	1,003,574	1,014
	その他	-	-	-
	(3)その他	7,848,601	8,245,960	397,358
	小計	8,892,285	9,294,991	402,706
合計		9,472,598	9,799,991	327,393

(注) 非上場株式（貸借対照表計上額222,787千円）については、市場価格がなく、時価を把握することが極めて困難と認められることから、上表の「その他有価証券」には含めておりません。

当事業年度（平成25年3月31日）

	種類	貸借対照表計上額 (千円)	取得原価 (千円)	差額 (千円)
貸借対照表計上額が取得原価を超えるもの	(1)株式	-	-	-
	(2)債券			
	国債・地方債等	-	-	-
	社債	-	-	-
	その他	-	-	-
	(3)その他	1,461,472	1,219,754	241,717
	小計	1,461,472	1,219,754	241,717
貸借対照表計上額が取得原価を超えないもの	(1)株式	-	-	-
	(2)債券			
	国債・地方債等	-	-	-
	社債	-	-	-
	その他	-	-	-
	(3)その他	6,028,723	6,102,958	74,234
	小計	6,028,723	6,102,958	74,234
合計		7,490,195	7,322,713	167,483

(注) 非上場株式（貸借対照表計上額199,051千円）については、市場価格がなく、時価を把握することが極めて困難と認められることから、上表の「その他有価証券」には含めておりません。

4. 売却したその他有価証券

前事業年度（平成24年3月31日）

	売却額 (千円)	売却益の合計額 (千円)	売却損の合計額 (千円)
(1)株式	15,525	-	14,365
(2)債券			
国債・地方債等	-	-	-
社債	303,927	880	-
その他	-	-	-
(3)その他	2,262,094	5,690	3,590
合計	2,581,546	6,570	17,955

当事業年度（平成25年3月31日）

	売却額 (千円)	売却益の合計額 (千円)	売却損の合計額 (千円)
(1)株式	106,355	38,075	1,080
(2)債券			
国債・地方債等	-	-	-

社債	-	-	-
その他	-	-	-
(3)その他	3,921,927	108,259	36,118
合計	4,028,282	146,334	37,198

5. 減損処理を行った有価証券

当事業年度において、有価証券について49,352千円（その他有価証券）減損処理を行っております。

なお、減損処理にあたっては、期末における時価が取得原価に比べ50%以上下落した場合には全て減損処理を行い、30～50%程度下落した場合には、回復可能性等を考慮して必要と認められた額について減損処理を行っております。

（デリバティブ取引関係）

ヘッジ会計が適用されていないデリバティブ取引

通貨関連

前事業年度（平成24年3月31日）

区分	取引の種類	契約額等 （千円）	契約額等のうち1 年超 （千円）	時価 （千円）	評価損益 （千円）
市場取引以外の取引	為替予約取引 売建 豪ドル	450,000	-	24	24
合計		450,000	-	24	24

（注）時価の算定方法

取引先金融機関等から提示された価格等に基づき算定しております。

当事業年度（平成25年3月31日）

該当事項はありません。

（退職給付関係）

1. 採用している退職給付制度の概要

当社は、確定給付企業年金制度（キャッシュバランス型）、確定拠出企業年金制度および退職一時金制度を設けております。

2. 退職給付債務に関する事項

	前事業年度 （平成24年3月31日）	当事業年度 （平成25年3月31日）
(1)退職給付債務（千円）	1,162,110	1,281,738
(2)年金資産（千円）	876,684	1,018,974
(3)未積立退職給付債務(1) + (2)（千円）	285,426	262,764
(4)未認識数理計算上の差異（千円）	645,782	547,641
(5)未認識過去勤務債務（債務の減額）（千円）	58,871	42,815
(6)貸借対照表計上額純額(3) + (4) + (5)（千円）	301,484	242,061
(7)前払年金費用（千円）	471,439	410,271
(8)退職給付引当金(6) - (7)（千円）	169,955	168,209

3. 退職給付費用に関する事項

	前事業年度 （自平成23年4月1日 至平成24年3月31日）	当事業年度 （自平成24年4月1日 至平成25年3月31日）

(1)勤務費用（千円）（注1）	80,752	108,925
(2)利息費用（千円）	23,098	17,431
(3)期待運用収益（減算）（千円）	18,807	17,533
(4)数理計算上の差異の費用処理額（千円）	73,807	86,570
(5)過去勤務債務の費用処理額（千円）	16,055	16,055
(6)小計(1) + (2) - (3) + (4) + (5)（千円）	142,794	179,338
(7)その他（千円）（注2）	14,702	15,930
(8)退職給付費用(6) + (7)（千円）	157,497	195,268

（注）1. 執行役員の退職慰労金に係る退職給付引当金繰入額（前事業年度 20,250千円、当事業年度 34,585千円）については

「(1)勤務費用」に含めて記載しております。

2. 「(7)その他」は、確定拠出年金への掛金支払額であります。

4. 退職給付債務の計算基礎

	前事業年度 （平成24年3月31日）	当事業年度 （平成25年3月31日）
(1)退職給付見込額の期間配分方法	期間定額基準	期間定額基準
(2)割引率	1.5%	1.5%
(3)期待運用収益率	2.0%	2.0%
(4)過去勤務債務の処理年数	10年	10年
(5)数理計算上の差異の処理年数	10年	10年

（税効果会計関係）

1. 繰延税金資産及び繰延税金負債の発生の主な原因別の内訳

	前事業年度 （平成24年3月31日）	当事業年度 （平成25年3月31日）
繰延税金資産		
貸倒引当金	4,757千円	- 千円
賞与引当金	111,065	130,944
減価償却超過額	3,087	796
退職給付引当金	106,517	95,500
役員退職慰労引当金	26,952	28,660
投資有価証券評価損	-	17,589
非上場株式評価損	28,430	28,430
未払事業税	49,129	42,964
その他有価証券評価差額金	117,552	-
その他	47,307	63,091
繰延税金資産小計	494,801	407,976
評価性引当額	76,506	-
繰延税金資産合計	418,294	407,976
繰延税金負債		
その他有価証券評価差額金	-	60,857
前払年金費用	168,021	146,220
その他	607	-
繰延税金負債合計	168,628	207,078
繰延税金資産の純額	249,665	200,897

（注）繰延税金資産の純額は、貸借対照表の以下の項目に含まれております。

流動資産 - 繰延税金資産	183,764千円	192,202千円
固定資産 - 長期繰延税金資産	65,901	8,695

2. 法定実効税率と税効果会計適用後の法人税等の負担率との差異の原因となった主な項目別の内訳

前事業年度 当事業年度

	(平成24年3月31日)	(平成25年3月31日)
法定実効税率	法定実効税率と税効果会	38.01%
(調整)	計適用後の法人税等の負担	
役員給与永久に損金算入されない項目	率との間の差異が法定実効	0.55
交際費等永久に損金算入されない項目	税率の100分の5以下であ	0.36
受取配当金等永久に益金に算入されない項目	るため注記を省略しており	0.51
住民税均等割	ます。	0.16
評価性引当額の増減		3.18
その他		<u>0.09</u>
税効果会計適用後の法人税等の負担率		<u>35.48</u>

(セグメント情報等)

セグメント情報

前事業年度（自平成23年4月1日至平成24年3月31日）及び

当事業年度（自平成24年4月1日至平成25年3月31日）

当社は、資産運用業という単一セグメントであるため、記載を省略しております。

関連情報

前事業年度（自平成23年4月1日至平成24年3月31日）及び

当事業年度（自平成24年4月1日至平成25年3月31日）

1. 製品及びサービスごとの情報

当社の製品及びサービス区分の決定方法は、損益計算書の営業収益各項目の区分と同一であることから、製品及びサービスごとの売上高の記載を省略しております。

2. 地域ごとの情報

(1) 営業収益

当社が運用している投資信託は大半が公募投信であり、委託者報酬を最終的に負担する主要な受益者の情報は制度上、把握し得ないため、記載を省略しております。

(2) 有形固定資産

本邦に所在している有形固定資産の金額は、貸借対照表の有形固定資産の金額と同一であることから、記載を省略しております。

3. 主要な顧客ごとの情報

当社が運用している投資信託は大半が公募投信であり、委託者報酬を最終的に負担する主要な受益者の情報は制度上、把握し得ないため、記載を省略しております。

報告セグメントごとの固定資産の減損損失に関する情報

前事業年度（自平成23年4月1日至平成24年3月31日）

当社は、単一セグメントであるため、記載を省略しております。

当事業年度（自平成24年4月1日至平成25年3月31日）

当社は、単一セグメントであるため、記載を省略しております。

報告セグメントごとののれんの償却額及び未償却残高に関する情報

前事業年度（自平成23年4月1日至平成24年3月31日）

該当事項はありません。

当事業年度（自平成24年4月1日至平成25年3月31日）

該当事項はありません。

報告セグメントごとの負ののれん発生益に関する情報

前事業年度（自平成23年4月1日至平成24年3月31日）

該当事項はありません。

当事業年度（自平成24年4月1日至平成25年3月31日）

該当事項はありません。

関連当事者情報

1. 関連当事者との取引

(ア) 財務諸表提出会社の親会社及び主要株主（会社等の場合に限る）等

前事業年度（自 平成23年4月1日 至 平成24年3月31日）

種類	会社等の名称又は氏名	所在地	資本金又は出資金（千円）	事業の内容又は職業	議決権等の所有(被所有)割合(%)	関連当事者との関係	取引の内容	取引金額（千円）	科目	期末残高（千円）
親会社	みずほ証券株式会社	東京都千代田区	125,167,284	金融商品取引業	(被所有) 直接76.70 間接 7.87	当社設定の投資信託受益権の募集・販売 役員の兼任	債券等の現先取引	1,006,734	短期貸付金	-
							当社設定の投資信託受益権の募集・販売に係る代行手数料の支払い	7,038,413	未払手数料	598,017

当事業年度（自 平成24年4月1日 至 平成25年3月31日）

種類	会社等の名称又は氏名	所在地	資本金又は出資金（千円）	事業の内容又は職業	議決権等の所有(被所有)割合(%)	関連当事者との関係	取引の内容	取引金額（千円）	科目	期末残高（千円）
親会社	みずほ証券株式会社	東京都千代田区	125,167,284	金融商品取引業	(被所有) 直接77.05 間接 7.91	当社設定の投資信託受益権の募集・販売 役員の兼任	当社設定の投資信託受益権の募集・販売に係る代行手数料の支払い	6,343,293	未払手数料	572,094

(イ) 財務諸表提出会社と同一の親会社をもつ会社等及び財務諸表提出会社のその他の関係会社の子会社等

前事業年度（自 平成23年4月1日 至 平成24年3月31日）

種類	会社等の名称又は氏名	所在地	資本金又は出資金（千円）	事業の内容又は職業	議決権等の所有(被所有)割合(%)	関連当事者との関係	取引の内容	取引金額（千円）	科目	期末残高（千円）
同一の親会社を持つ会社	みずほ証券プロパティマネジメント株式会社	東京都中央区	4,110,000	不動産賃貸業	直接 4.05	事務所の賃借	事務所の賃借	165,316	長期差入保証金	116,378
同一の親会社を持つ会社	日本証券テクノロジー株式会社	東京都中央区	228,000	情報サービス業	なし	計算業務の委託	計算委託料支払	74,884	その他未払金	7,593
							ハウジングサービス料支払	16,824	その他未払金	1,472
							メールシステムサービス料支払	18,000	その他未払金	3,150

当事業年度（自 平成24年4月1日 至 平成25年3月31日）

種類	会社等の名称又は氏名	所在地	資本金又は出資金（千円）	事業の内容又は職業	議決権等の所有(被所有)割合(%)	関連当事者との関係	取引の内容	取引金額（千円）	科目	期末残高（千円）
----	------------	-----	--------------	-----------	-------------------	-----------	-------	----------	----	----------

同一の親会社を持つ会社	みずほ証券プロパティマネジメント株式会社	東京都中央区	4,110,000	不動産賃貸業	直接 4.05	事務所の賃借	事務所の賃借	173,969	長期差入保証金	116,378
同一の親会社を持つ会社	日本証券テクノロジー株式会社	東京都中央区	228,000	情報サービス業	なし	計算業務の委託	計算委託料支払 ハウジングサービス料支払 メールシステムサービス料支払	91,562 16,824 36,000	その他未払金 その他未払金 その他未払金	8,536 1,472 3,150

(注) 1. 上記(ア)～(イ)の金額のうち、取引金額と長期差入保証金の期末残高には消費税等が含まれておらず、未払手数料とその他未払金の期末残高には消費税等が含まれております。

(注) 2. 取引条件及び取引条件の決定方法等

- (1) 現先取引の金利等については、市場金利等を勘案して決定しております。
- (2) 代行手数料については、投資信託の信託約款に定める受益者が負担する信託報酬のうち、当社が受け取る委託者報酬から支払われます。委託者報酬の配分は両社協議のうえ合理的に決定しております。
- (3) 事務所の賃借料の支払については、差入保証金の総額及び近隣の賃借料を勘案し、協議のうえ決定しております。
- (4) 計算委託料、ハウジングサービス料及びメールシステムサービス料の支払は、協議のうえ合理的に決定しております。

2. 親会社又は重要な関連会社に関する注記

親会社情報

みずほ証券株式会社（非上場）

(1株当たり情報)

	前事業年度 (自 平成23年4月 1日 至 平成24年3月31日)	当事業年度 (自 平成24年4月 1日 至 平成25年3月31日)
1株当たり純資産額	10,960円24銭	10,607円02銭
1株当たり当期純利益金額	732円20銭	854円62銭

(注) 1. 潜在株式調整後1株当たり当期純利益金額については、潜在株式が存在しないため記載しておりません。

(注) 2. 1株当たり当期純利益金額の算定上の基礎は、以下のとおりであります。

	前事業年度 (自 平成23年4月 1日 至 平成24年3月31日)	当事業年度 (自 平成24年4月 1日 至 平成25年3月31日)
当期純利益金額(千円)	1,334,432	1,553,255
普通株主に帰属しない金額(千円)	-	-
普通株式に係る当期純利益金額(千円)	1,334,432	1,553,255
期中平均株式数(千株)	1,822	1,817

(重要な後発事象)

該当事項はありません

第2 【その他の関係法人の概況】

1 【名称、資本金の額及び事業の内容】

<訂正前>

(1) みずほ信託銀行株式会社（「受託者」）

a . 資本金の額

平成24年9月末現在、247,369百万円

(略)

(2) 販売会社

販売会社の名称、資本金の額及び事業の内容は以下の「販売会社一覧表」のとおりです。

販売会社一覧表

(平成24年9月末現在)

名称	資本金の額 (単位：百万円)	事業の内容
みずほ証券株式会社	125,167	金融商品取引法に定める第一種金融商品取引業を営んでいます。
八幡証券株式会社 ¹	1,260	同上
六和証券株式会社 ²	204	同上
U B S 証券株式会社 ³	74,450	同上
中銀証券株式会社 ⁴	2,000	同上
ふくおか証券株式会社	2,198	同上
大山日ノ丸証券株式会社 ⁶	215	同上
株式会社大垣共立銀行 ⁵	36,100	銀行法に基づき、銀行業を営んでいます。
株式会社福岡銀行 ⁵	82,300	同上
株式会社親和銀行 ⁵	36,800	同上
株式会社熊本銀行 ⁶	33,847	同上

1 資本金の額は、平成24年10月末現在。

2 資本金の額は、平成25年1月7日現在。

3 資本金の額は、平成24年12月末現在。

4 資本金の額は、平成25年2月末現在。

5 資本金の額は、平成24年3月末現在。

6 大山日ノ丸証券株式会社は平成25年6月11日から募集・販売の取り扱いを開始します。資本金の額は、平成25年3月末現在。

<訂正後>

(1) みずほ信託銀行株式会社（「受託者」）

a . 資本金の額

平成25年7月末現在、247,369百万円

(略)

(2) 販売会社

販売会社の名称、資本金の額及び事業の内容は以下の「販売会社一覧表」のとおりです。

販売会社一覧表

(平成25年7月末現在)

名称	資本金の額 (単位：百万円)	事業の内容
みずほ証券株式会社	125,167	金融商品取引法に定める第一種金融商品取引業を営んでいます。
八幡証券株式会社	2,000	同上
六和証券株式会社	204	同上
U B S 証券株式会社	66,850	同上
中銀証券株式会社	2,000	同上
ふくおか証券株式会社	2,198	同上
大山日ノ丸証券株式会社	215	同上
株式会社大垣共立銀行	36,166	銀行法に基づき、銀行業を営んでいます。
株式会社福岡銀行	82,300	同上
株式会社親和銀行	36,800	同上
株式会社熊本銀行	33,847	同上

独立監査人の監査報告書

平成25年6月19日

新光投信株式会社
取締役会 御中

新日本有限責任監査法人

指定有限責任社員 公認会計士 田中俊之
業務執行社員指定有限責任社員 公認会計士 伊藤志保
業務執行社員

当監査法人は、金融商品取引法第193条の2第1項の規定に基づく監査証明を行うため、「委託会社等の経理状況」に掲げられている新光投信株式会社の平成24年4月1日から平成25年3月31日までの第53期事業年度の財務諸表、すなわち、貸借対照表、損益計算書、株主資本等変動計算書、重要な会計方針及びその他の注記について監査を行った。

財務諸表に対する経営者の責任

経営者の責任は、我が国において一般に公正妥当と認められる企業会計の基準に準拠して財務諸表を作成し適正に表示することにある。これには、不正又は誤謬による重要な虚偽表示のない財務諸表を作成し適正に表示するために経営者が必要と判断した内部統制を整備及び運用することが含まれる。

監査人の責任

当監査法人の責任は、当監査法人が実施した監査に基づいて、独立の立場から財務諸表に対する意見を表明することにある。当監査法人は、我が国において一般に公正妥当と認められる監査の基準に準拠して監査を行った。監査の基準は、当監査法人に財務諸表に重要な虚偽表示がないかどうかについて合理的な保証を得るために、監査計画を策定し、これに基づき監査を実施することを求めている。

監査においては、財務諸表の金額及び開示について監査証拠を入手するための手続が実施される。監査手続は、当監査法人の判断により、不正又は誤謬による財務諸表の重要な虚偽表示のリスクの評価に基づいて選択及び適用される。財務諸表監査の目的は、内部統制の有効性について意見表明するためのものではないが、当監査法人は、リスク評価の実施に際して、状況に応じた適切な監査手続を立案するために、財務諸表の作成と適正な表示に関連する内部統制を検討する。また、監査には、経営者が採用した会計方針及びその適用方法並びに経営者によって行われた見積りの評価も含め全体としての財務諸表の表示を検討することが含まれる。

当監査法人は、意見表明の基礎となる十分かつ適切な監査証拠を入手したと判断している。

監査意見

当監査法人は、上記の財務諸表が、我が国において一般に公正妥当と認められる企業会計の基準に準拠して、新光投信株式会社の平成25年3月31日現在の財政状態及び同日をもって終了する事業年度の経営成績をすべての重要な点において適正に表示しているものと認める。

利害関係

会社と当監査法人又は業務執行社員との間には、公認会計士法の規定により記載すべき利害関係はない。

以上

() 上記は、当社が、監査報告書の原本に記載された事項を電子化したものであり、その原本は当社が別途保管しております。

独立監査人の監査報告書

平成25年8月28日

新光投信株式会社
取締役会 御中

新日本有限責任監査法人

指定有限責任社員 業務執行社員	公認会計士	田中俊之
指定有限責任社員 業務執行社員	公認会計士	伊藤志保

当監査法人は、金融商品取引法第193条の2第1項の規定に基づく監査証明を行うため、「ファンドの経理状況」に掲げられているバンクローン・ファンド（ヘッジなし）の平成24年12月17日から平成25年6月10日までの特定期間の財務諸表、すなわち、貸借対照表、損益及び剰余金計算書、注記表並びに附属明細表について監査を行った。

財務諸表に対する経営者の責任

経営者の責任は、我が国において一般に公正妥当と認められる企業会計の基準に準拠して財務諸表を作成し適正に表示することにある。これには、不正又は誤謬による重要な虚偽表示のない財務諸表を作成し適正に表示するために経営者が必要と判断した内部統制を整備及び運用することが含まれる。

監査人の責任

当監査法人の責任は、当監査法人が実施した監査に基づいて、独立の立場から財務諸表に対する意見を表明することにある。当監査法人は、我が国において一般に公正妥当と認められる監査の基準に準拠して監査を行った。監査の基準は、当監査法人に財務諸表に重要な虚偽表示がないかどうかについて合理的な保証を得るために、監査計画を策定し、これに基づき監査を実施することを求めている。

監査においては、財務諸表の金額及び開示について監査証拠を入手するための手続が実施される。監査手続は、当監査法人の判断により、不正又は誤謬による財務諸表の重要な虚偽表示のリスクの評価に基づいて選択及び適用される。財務諸表監査の目的は、内部統制の有効性について意見表明するためのものではないが、当監査法人は、リスク評価の実施に際して、状況に応じた適切な監査手続を立案するために、財務諸表の作成と適正な表示に関連する内部統制を検討する。また、監査には、経営者が採用した会計方針及びその適用方法並びに経営者によって行われた見積りの評価も含め全体としての財務諸表の表示を検討することが含まれる。

当監査法人は、意見表明の基礎となる十分かつ適切な監査証拠を入手したと判断している。

監査意見

当監査法人は、上記の財務諸表が、我が国において一般に公正妥当と認められる企業会計の基準に準拠して、バンクローン・ファンド（ヘッジなし）の平成25年6月10日現在の信託財産の状態及び同日をもって終了する特定期間の損益の状況をすべての重要な点において適正に表示しているものと認める。

利害関係

新光投信株式会社及びファンドと当監査法人又は業務執行社員との間には、公認会計士法の規定により記載すべき利害関係はない。

以上

- () 1. 上記は、当社が、監査報告書の原本に記載された事項を電子化したものであり、その原本は当社が別途保管しております。
2. 財務諸表の範囲にはXBR Lデータ自体は含まれていません。

[次へ](#)

独立監査人の監査報告書

平成25年8月28日

新光投信株式会社
取締役会 御中

新日本有限責任監査法人

指定有限責任社員 業務執行社員	公認会計士	田中俊之
指定有限責任社員 業務執行社員	公認会計士	伊藤志保

当監査法人は、金融商品取引法第193条の2第1項の規定に基づく監査証明を行うため、「ファンドの経理状況」に掲げられているバンクローン・ファンド（ヘッジあり）の平成24年12月17日から平成25年6月10日までの特定期間の財務諸表、すなわち、貸借対照表、損益及び剰余金計算書、注記表並びに附属明細表について監査を行った。

財務諸表に対する経営者の責任

経営者の責任は、我が国において一般に公正妥当と認められる企業会計の基準に準拠して財務諸表を作成し適正に表示することにある。これには、不正又は誤謬による重要な虚偽表示のない財務諸表を作成し適正に表示するために経営者が必要と判断した内部統制を整備及び運用することが含まれる。

監査人の責任

当監査法人の責任は、当監査法人が実施した監査に基づいて、独立の立場から財務諸表に対する意見を表明することにある。当監査法人は、我が国において一般に公正妥当と認められる監査の基準に準拠して監査を行った。監査の基準は、当監査法人に財務諸表に重要な虚偽表示がないかどうかについて合理的な保証を得るために、監査計画を策定し、これに基づき監査を実施することを求めている。

監査においては、財務諸表の金額及び開示について監査証拠を入手するための手続が実施される。監査手続は、当監査法人の判断により、不正又は誤謬による財務諸表の重要な虚偽表示のリスクの評価に基づいて選択及び適用される。財務諸表監査の目的は、内部統制の有効性について意見表明するためのものではないが、当監査法人は、リスク評価の実施に際して、状況に応じた適切な監査手続を立案するために、財務諸表の作成と適正な表示に関連する内部統制を検討する。また、監査には、経営者が採用した会計方針及びその適用方法並びに経営者によって行われた見積りの評価も含め全体としての財務諸表の表示を検討することが含まれる。

当監査法人は、意見表明の基礎となる十分かつ適切な監査証拠を入手したと判断している。

監査意見

当監査法人は、上記の財務諸表が、我が国において一般に公正妥当と認められる企業会計の基準に準拠して、バンクローン・ファンド（ヘッジあり）の平成25年6月10日現在の信託財産の状態及び同日をもって終了する特定期間の損益の状況をすべての重要な点において適正に表示しているものと認める。

利害関係

新光投信株式会社及びファンドと当監査法人又は業務執行社員との間には、公認会計士法の規定により記載すべき利害関係はない。

以上

- () 1. 上記は、当社が、監査報告書の原本に記載された事項を電子化したものであり、その原本は当社が別途保管しております。
2. 財務諸表の範囲にはXBR Lデータ自体は含まれていません。

[次へ](#)